

# Dell Inspiron 17R

## Εγχειρίδιο κατόχου

Μοντέλο υπολογιστή: Inspiron 17R-5720/17R-7720  
Μοντέλο σύμφωνα με τις κανονιστικές διατάξεις: P15E  
Τύπος σύμφωνα με τις κανονιστικές διατάξεις: P15E001



# Σημείωση, προσοχή και προειδοποίηση



**ΣΗΜΕΙΩΣΗ:** Η ΣΗΜΕΙΩΣΗ υποδεικνύει σημαντικές πληροφορίες που σας βοηθούν να χρησιμοποιείτε καλύτερα τον υπολογιστή σας.



**ΠΡΟΣΟΧΗ:** Η ΠΡΟΣΟΧΗ υποδεικνύει ότι υπάρχει το ενδεχόμενο να προκληθεί ζημιά στο υλικό ή απώλεια δεδομένων αν δεν ακολουθήσετε τις οδηγίες.



**ΠΡΟΕΙΔΟΠΟΙΗΣΗ:** Η ΠΡΟΕΙΔΟΠΟΙΗΣΗ υποδεικνύει ότι υπάρχει το ενδεχόμενο να προκληθεί υλική ζημιά, τραυματισμός ή θάνατος.

-----  
**© 2012 Dell Inc. Με επιφύλαξη κάθε νόμιμου δικαιώματος.**

Εμπορικά σήματα που χρησιμοποιούνται στο κείμενο: η ονομασία Dell™, το λογότυπο DELL και η ονομασία Inspiron™ είναι εμπορικά σήματα της Dell Inc. Οι ονομασίες Microsoft® και Windows® και το λογότυπο  στο κουμπί έναρξης των Windows είναι ή εμπορικά σήματα ή σήματα κατατεθέντα της Microsoft Corporation στις ΗΠΑ και/ή άλλες χώρες. Η ονομασία Bluetooth® είναι σήμα κατατεθέν που ανήκει στην Bluetooth SIG, Inc. και χρησιμοποιείται από την Dell με ειδική άδεια.

# Περιεχόμενα

<b>1</b>	<b>Προτού ξεκινήσετε</b> . . . . .	<b>7</b>
	Σβήστε τον υπολογιστή σας και τις συνδεδεμένες συσκευές . . . . .	7
	Οδηγίες για την ασφάλεια. . . . .	7
	Συνιστώμενα εργαλεία. . . . .	8
<b>2</b>	<b>Μετά την εκτέλεση εργασιών στο εσωτερικό του υπολογιστή σας</b> . . . . .	<b>9</b>
<b>3</b>	<b>Διακόπτης</b> . . . . .	<b>11</b>
	Αφαίρεση του διακόπτη . . . . .	11
	Επανατοποθέτηση του διακόπτη . . . . .	12
<b>4</b>	<b>Μπαταρία</b> . . . . .	<b>13</b>
	Αφαίρεση της μπαταρίας . . . . .	13
	Επανατοποθέτηση της μπαταρίας . . . . .	13
<b>5</b>	<b>Πληκτρολόγιο</b> . . . . .	<b>15</b>
	Αφαίρεση του πληκτρολογίου . . . . .	15
	Επανατοποθέτηση του πληκτρολογίου . . . . .	18
<b>6</b>	<b>Κάλυμμα βάσης</b> . . . . .	<b>19</b>
	Αφαίρεση του καλύμματος της βάσης . . . . .	19
	Επανατοποθέτηση του καλύμματος της βάσης . . . . .	20
<b>7</b>	<b>Μονάδα (Μονάδες) μνήμης</b> . . . . .	<b>21</b>
	Αφαίρεση της μονάδας (των μονάδων) μνήμης . . . . .	21
	Επανατοποθέτηση της μονάδας (των μονάδων) μνήμης. . . . .	22
<b>8</b>	<b>Σκληρός δίσκος/σκληροί δίσκοι</b> . . . . .	<b>23</b>
	Αφαίρεση του σκληρού δίσκου/των σκληρών δίσκων. . . . .	23
	Επανατοποθέτηση του σκληρού δίσκου/των σκληρών δίσκων . . . . .	26

<b>9</b>	<b>Μονάδα οπτικού δίσκου</b> . . . . .	<b>27</b>
	Αφαίρεση της μονάδας οπτικού δίσκου . . . . .	27
	Επανατοποθέτηση της μονάδας οπτικού δίσκου . . . . .	29
<b>10</b>	<b>Μίνι κάρτα ασύρματης επικοινωνίας</b> . . . . .	<b>31</b>
	Αφαίρεση της μίνι κάρτας ασύρματης επικοινωνίας . . . . .	31
	Επανατοποθέτηση της μίνι κάρτας ασύρματης επικοινωνίας . . . . .	33
<b>11</b>	<b>Κάρτα mSATA (προαιρετικά)</b> . . . . .	<b>35</b>
	Αφαίρεση της κάρτας mSATA . . . . .	35
	Επανατοποθέτηση της κάρτας mSATA . . . . .	37
<b>12</b>	<b>Στήριγμα παλάμης</b> . . . . .	<b>39</b>
	Αφαίρεση του στηρίγματος παλάμης . . . . .	39
	Επανατοποθέτηση του στηρίγματος παλάμης . . . . .	41
<b>13</b>	<b>Μπαταρία σε σχήμα νομίσματος</b> . . . . .	<b>43</b>
	Αφαίρεση της μπαταρίας σε σχήμα νομίσματος . . . . .	43
	Επανατοποθέτηση της μπαταρίας σε σχήμα νομίσματος . . . . .	45
<b>14</b>	<b>Ανεμιστήρας</b> . . . . .	<b>47</b>
	Αφαίρεση του ανεμιστήρα . . . . .	47
	Επανατοποθέτηση του ανεμιστήρα . . . . .	48
<b>15</b>	<b>Πλακέτα LAN</b> . . . . .	<b>49</b>
	Αφαίρεση της πλακέτας LAN . . . . .	49
	Επανατοποθέτηση της πλακέτας LAN . . . . .	51
<b>16</b>	<b>Καλώδιο LAN-USB</b> . . . . .	<b>53</b>
	Αφαίρεση του καλωδίου LAN-USB . . . . .	53
	Επανατοποθέτηση του καλωδίου LAN-USB . . . . .	55
<b>17</b>	<b>Πλακέτα USB</b> . . . . .	<b>57</b>
	Αφαίρεση της πλακέτας USB . . . . .	57
	Επανατοποθέτηση της πλακέτας USB . . . . .	59

<b>18 Οθόνη</b> . . . . .	<b>61</b>
Αφαίρεση της διάταξης της οθόνης . . . . .	61
Επανατοποθέτηση της διάταξης της οθόνης . . . . .	63
Αφαίρεση της στεφάνης συγκράτησης της οθόνης . . . . .	64
Επανατοποθέτηση της στεφάνης συγκράτησης της οθόνης . . . . .	65
Αφαίρεση του πλαισίου της οθόνης . . . . .	66
Επανατοποθέτηση του πλαισίου της οθόνης . . . . .	69
<b>19 Μονάδα κάμερας</b> . . . . .	<b>71</b>
Αφαίρεση της μονάδας της κάμερας. . . . .	71
Επανατοποθέτηση της μονάδας της κάμερας. . . . .	74
<b>20 Πλακέτα συστήματος</b> . . . . .	<b>75</b>
Αφαίρεση της πλακέτας συστήματος . . . . .	75
Επανατοποθέτηση της πλακέτας συστήματος . . . . .	79
Καταχώριση της ετικέτας εξυπηρέτησης στο BIOS . . . . .	80
<b>21 Ψύκτρα</b> . . . . .	<b>81</b>
Αφαίρεση της ψύκτρας . . . . .	81
Επανατοποθέτηση της ψύκτρας . . . . .	83
<b>22 Επεξεργαστής</b> . . . . .	<b>85</b>
Αφαίρεση του επεξεργαστή . . . . .	85
Επανατοποθέτηση του επεξεργαστή . . . . .	87
<b>23 Θύρα προσαρμογέα ισχύος</b> . . . . .	<b>89</b>
Αφαίρεση της θύρας του προσαρμογέα ισχύος. . . . .	89
Επανατοποθέτηση της θύρας του προσαρμογέα ισχύος . . . . .	91
<b>24 Ηχεία</b> . . . . .	<b>93</b>
Αφαίρεση των ηχείων . . . . .	93
Επανατοποθέτηση των ηχείων . . . . .	95
<b>25 Υπογούφερ</b> . . . . .	<b>97</b>
Αφαίρεση του υπογούφερ . . . . .	97
Επανατοποθέτηση του υπογούφερ . . . . .	99
<b>26 Αναβάθμιση του BIOS</b> . . . . .	<b>101</b>



# 1

## Προτού ξεκινήσετε

### Σβήστε τον υπολογιστή σας και τις συνδεδεμένες συσκευές

 **ΠΡΟΣΟΧΗ:** Για να μη χαθούν δεδομένα, αποθηκεύστε και κλείστε όλα τα ανοιχτά αρχεία και τερματίστε όλα τα ανοιχτά προγράμματα προτού σβήσετε τον υπολογιστή σας.

- 1 Αποθηκεύστε και κλείστε όλα τα ανοιχτά αρχεία και τερματίστε όλα τα ανοιχτά προγράμματα.
- 2 Ακολουθήστε τις οδηγίες για να τερματίσετε τη λειτουργία του υπολογιστή σας βάσει του λειτουργικού συστήματος που έχει εγκατεστημένο.
  - *Windows 8:*  
Μετακινήστε τον δείκτη του ποντικιού σας στην πάνω δεξιά ή στην κάτω δεξιά γωνία της οθόνης για να ανοίξετε την πλαϊνή γραμμή συμβόλων και ύστερα κάντε κλικ στις επιλογές **Ρυθμίσεις**→ **Τροφοδοσία**→ **Τερματισμός λειτουργίας**.

- *Windows 7:*

Κάντε κλικ στις επιλογές **Έναρξη**  και **Τερματισμός λειτουργίας**.

Η λειτουργία των Microsoft Windows τερματίζεται και ο υπολογιστής σβήνει.











**ΣΗΜΕΙΩΣΗ:** Αν χρησιμοποιείτε διαφορετικό λειτουργικό σύστημα, ανατρέξτε στην τεκμηρίωσή του για οδηγίες τερματισμού.

- 3 Αποσυνδέστε τον υπολογιστή σας και όλες τις προσαρτημένες συσκευές από τις ηλεκτρικές τους πρίζες.
- 4 Αποσυνδέστε από τον υπολογιστή σας όλα τα καλώδια τηλεφώνου και δικτύου και όλες τις προσαρτημένες συσκευές.
- 5 Πιέστε και κρατήστε πατημένο το κουμπί τροφοδοσίας για περίπου 5 δευτερόλεπτα μετά την αποσύνδεση καλωδίων και συσκευών από τον υπολογιστή για να γειωθεί η πλακάτα συστήματος.

### Οδηγίες για την ασφάλεια

Για να προστατευτεί ο υπολογιστής σας από πιθανή ζημιά και να διασφαλιστεί η ατομική σας προστασία, ακολουθήστε τις παρακάτω κατευθυντήριες οδηγίες για θέματα ασφάλειας.

 **ΠΡΟΕΙΔΟΠΟΙΗΣΗ:** Διαβάστε τις οδηγίες που παραλάβατε μαζί με τον υπολογιστή σας και αφορούν θέματα ασφάλειας, προτού εκτελέσετε οποιαδήποτε εργασία στο εσωτερικό του. Για πρόσθετες πληροφορίες σχετικά με τις άριστες πρακτικές σε θέματα ασφάλειας, ανατρέξτε στην αρχική σελίδα του ιστοτόπου για τη συμμόρφωση προς τις κανονιστικές διατάξεις στη διεύθυνση [dell.com/regulatory\\_compliance](http://dell.com/regulatory_compliance).

-  **ΠΡΟΕΙΔΟΠΟΙΗΣΗ:** Αποσυνδέστε όλες τις πηγές ισχύος προτού ανοίξετε το κάλυμμα ή τα πλαίσια του υπολογιστή. Αφού τελειώσετε τις εργασίες στο εσωτερικό του υπολογιστή, επανατοποθετήστε όλα τα καλύμματα και τα πλαίσια και όλες τις βίδες προτού τον συνδέσετε στην πηγή ισχύος.
-  **ΠΡΟΣΟΧΗ:** Για να μην πάθει ζημιά ο υπολογιστής, διασφαλίστε ότι η επιφάνεια στην οποία θα εκτελέσετε τις εργασίες είναι επίπεδη και καθαρή.
-  **ΠΡΟΣΟΧΗ:** Για να μην πάθουν ζημιά τα εξαρτήματα και οι κάρτες, φροντίστε να τα κρατάτε από τα άκρα τους και μην αγγίζετε τις ακίδες και τις επαφές τους.
-  **ΠΡΟΣΟΧΗ:** Μόνο εξουσιοδοτημένος τεχνικός συντήρησης επιτρέπεται να αφαιρεί το κάλυμμα του υπολογιστή και να αποκτά πρόσβαση σε οποιοδήποτε από τα εσωτερικά του εξαρτήματα. Ανατρέξτε στις οδηγίες για θέματα ασφάλειας αν χρειάζεστε ολοκληρωμένες πληροφορίες σχετικά με τις προφυλάξεις ασφαλείας, την εκτέλεση εργασιών στο εσωτερικό του υπολογιστή σας και την προστασία από ηλεκτροστατική εκφόρτιση.
-  **ΠΡΟΣΟΧΗ:** Προτού αγγίξετε οτιδήποτε στο εσωτερικό του υπολογιστή σας, γειωθείτε αγγίζοντας μια άβαφη μεταλλική επιφάνεια, όπως το μέταλλο στην πίσω πλευρά του υπολογιστή. Την ώρα που εργάζεστε, φροντίστε να αγγίζετε κατά διαστήματα μια άβαφη μεταλλική επιφάνεια ώστε να φεύγει ο στατικός ηλεκτρισμός που μπορεί να προκαλέσει βλάβη στα εσωτερικά εξαρτήματα.
-  **ΠΡΟΣΟΧΗ:** Όταν αποσυνδέετε ένα καλώδιο, τραβήξτε τον σύνδεσμο ή τη γλωττίδα του και όχι αυτό καθαυτό το καλώδιο. Ορισμένα καλώδια έχουν συνδέσμους με γλωττίδες ασφαλείας ή πεταλούδες που πρέπει να αποδεσμεύσετε προτού αποσυνδέσετε τα καλώδια. Όταν αποσυνδέετε καλώδια, φροντίστε να τα κρατάτε καλά ευθυγραμμισμένα για να μη λυγίσουν οι ακίδες των συνδέσμων. Όταν συνδέετε καλώδια, φροντίστε να προσανατολίζετε και να ευθυγραμμίζετε σωστά τους συνδέσμους και τις θύρες.
-  **ΠΡΟΣΟΧΗ:** Για να αποσυνδέσετε ένα καλώδιο δικτύου, βγάλτε πρώτα το βύσμα του από τον υπολογιστή σας και, στη συνέχεια, βγάλτε το άλλο βύσμα του από τη συσκευή δικτύου.
-  **ΠΡΟΣΟΧΗ:** Πιέστε και βγάλτε κάθε εγκατεστημένη κάρτα από τη μονάδα ανάγνωσης καρτών μέσων 8 σε 1.

## Συνιστώμενα εργαλεία

Για τις διαδικασίες που αναφέρει το έγγραφο μπορεί να απαιτούνται τα εξής εργαλεία:

- Σταυροκατσάβιδο
- Πλαστική σφήνα
- Μικρό κατσαβίδι με πλακέ μύτη



# 2

## Μετά την εκτέλεση εργασιών στο εσωτερικό του υπολογιστή σας

---

Αφού ολοκληρώσετε τις διαδικασίες επανατοποθέτησης, μην ξεχάσετε να κάνετε τα εξής:

- Επανατοποθετήστε όλες τις βίδες και βεβαιωθείτε ότι δεν έχουν μείνει σκόρπιες βίδες στο εσωτερικό του υπολογιστή σας.
- Συνδέστε κάθε εξωτερική συσκευή, καλώδιο, κάρτα ή κάθε άλλο εξάρτημα που αφαιρέσατε προτού εκτελέσετε τις εργασίες στον υπολογιστή σας.
- Συνδέστε τον υπολογιστή σας και όλες τις προσαρτημένες συσκευές στις ηλεκτρικές τους πρίζες.



**ΠΡΟΣΟΧΗ:** Προτού θέσετε τον υπολογιστή σε λειτουργία, επανατοποθετήστε όλες τις βίδες και βεβαιωθείτε ότι δεν έχουν μείνει σκόρπιες βίδες στο εσωτερικό του. Αλλιώς, ο υπολογιστής σας μπορεί να πάθει ζημιά.



**ΠΡΟΕΙΔΟΠΟΙΗΣΗ:** Προτού εκτελέσετε οποιαδήποτε εργασία στο εσωτερικό του υπολογιστή σας, διαβάστε τις πληροφορίες που παραλάβατε μαζί του και αφορούν για θέματα ασφάλειας και ακολουθήστε τα βήματα που περιγράφει η ενότητα «Προτού ξεκινήσετε» στη σελίδα 7. Για πρόσθετες πληροφορίες σχετικά με τις άριστες πρακτικές σε θέματα ασφάλειας, ανατρέξτε στην αρχική σελίδα του ιστοτόπου για τη συμμόρφωση προς τις κανονιστικές διατάξεις στη διεύθυνση [dell.com/regulatory\\_compliance](http://dell.com/regulatory_compliance).

## Αφαίρεση του διακόπτη

- 1 Φέρτε συρτά στο πλάι το μάνταλο αποδέσμευσης του διακόπτη. Ο διακόπτης πετάγεται έξω.
- 2 Σηκώστε τον διακόπτη και βγάλτε τον από τον υπολογιστή.



1	κάλυμμα οθόνης	2	διακόπτης
3	μάνταλο αποδέσμευσης διακόπτη		

## Επανατοποθέτηση του διακόπτη

- 1 Ευθυγραμμίστε τις γλωττίδες στην κάτω πλευρά του διακόπτη με τις θυρίδες στο κάλυμμα της οθόνης και κουμπώστε τον διακόπτη στη θέση του.

 **ΣΗΜΕΙΩΣΗ:** Βεβαιωθείτε ότι οι γλωττίδες του διακόπτη έχουν εφαρμόσει καλά μέσα στις θυρίδες του καλύμματος της οθόνης.

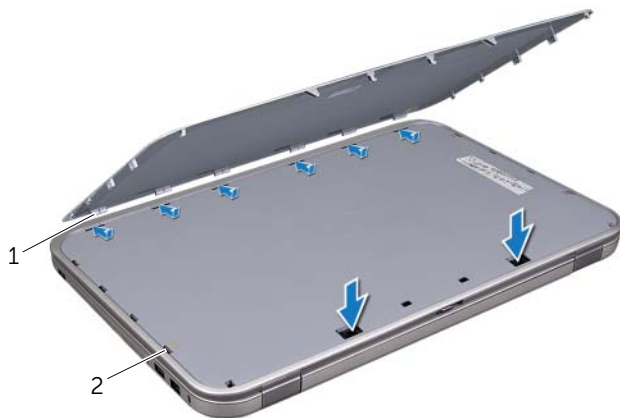

---

1	γλωττίδες	2	θυρίδες
---	-----------	---	---------

---

- 2 Ακολουθήστε τις οδηγίες που αναφέρει η ενότητα «Μετά την εκτέλεση εργασιών στο εσωτερικό του υπολογιστή σας» στη σελίδα 9.

# 4

## Μπαταρία

**ΠΡΟΕΙΔΟΠΟΙΗΣΗ:** Προτού εκτελέσετε οποιαδήποτε εργασία στο εσωτερικό του υπολογιστή σας, διαβάστε τις πληροφορίες που παραλάβατε μαζί του και αφορούν για θέματα ασφάλειας και ακολουθήστε τα βήματα που περιγράφει η ενότητα «Προτού ξεκινήσετε» στη σελίδα 7. Για πρόσθετες πληροφορίες σχετικά με τις άριστες πρακτικές σε θέματα ασφάλειας, ανατρέξτε στην αρχική σελίδα του ιστοτόπου για τη συμμόρφωση προς τις κανονιστικές διατάξεις στη διεύθυνση [dell.com/regulatory\\_compliance](http://dell.com/regulatory_compliance).

### Αφαίρεση της μπαταρίας

- 1 Κλείστε την οθόνη και γυρίστε ανάποδα τον υπολογιστή.
- 2 Φέρτε συρτά τα μάνταλα αποδέσμευσης της μπαταρίας στη θέση ξεκλειδώματος.
- 3 Σηκώστε την μπαταρία και βγάλτε την από το φατνίο της.

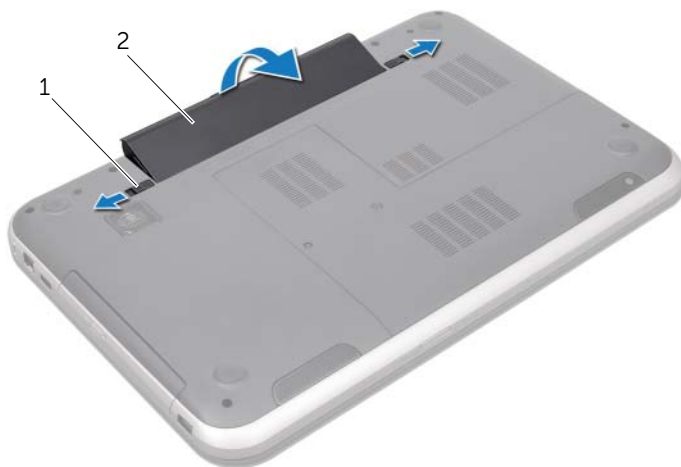

- 
- |   |            |
|---|------------|
| 1 μάνταλα αποδέσμευσης<br>μπαταρίας (2) | 2 μπαταρία |
|---|------------|
- 

### Επανατοποθέτηση της μπαταρίας

- 1 Ευθυγραμμίστε τις γλωπίδες στην μπαταρία με τις θυρίδες στο φατνίο της και κουμπώστε την μπαταρία στη σωστή θέση έτσι ώστε να ακουστεί το χαρακτηριστικό κλικ.
- 2 Ακολουθήστε τις οδηγίες που αναφέρει η ενότητα «Μετά την εκτέλεση εργασιών στο εσωτερικό του υπολογιστή σας» στη σελίδα 9.





**ΠΡΟΕΙΔΟΠΟΙΗΣΗ:** Προτού εκτελέσετε οποιαδήποτε εργασία στο εσωτερικό του υπολογιστή σας, διαβάστε τις πληροφορίες που παραλάβατε μαζί του και αφορούν για θέματα ασφάλειας και ακολουθήστε τα βήματα που περιγράφει η ενότητα «Προτού ξεκινήσετε» στη σελίδα 7. Για πρόσθετες πληροφορίες σχετικά με τις άριστες πρακτικές σε θέματα ασφάλειας, ανατρέξτε στην αρχική σελίδα του ιστοτόπου για τη συμμόρφωση προς τις κανονιστικές διατάξεις στη διεύθυνση [dell.com/regulatory\\_compliance](http://dell.com/regulatory_compliance).

## Αφαίρεση του πληκτρολογίου

### Προαπαιτούμενες ενέργειες

Αφαιρέστε την μπαταρία. Ανατρέξτε στην ενότητα «Αφαίρεση της μπαταρίας» στη σελίδα 13.

## Διαδικασία

- △ **ΠΡΟΣΟΧΗ:** Τα πλήκτρα είναι εύθραυστα, φεύγουν εύκολα από τη θέση τους και η επανατοποθέτησή τους είναι χρονοβόρα. Η αφαίρεση και ο χειρισμός του πληκτρολογίου απαιτούν προσοχή.
- 1 Γυρίστε ανάποδα τον υπολογιστή και ανοίξτε την οθόνη ως το τέρμα.
  - 2 Με μια πλαστική σφήνα αποδεσμεύστε το πληκτρολόγιο από τις γλωπίδες στο στήριγμα παλάμης και σηκώστε το πληκτρολόγιο τόσο ώστε να αποσπαστεί από το στήριγμα παλάμης.
- △ **ΠΡΟΣΟΧΗ:** Αφαιρέστε και μεταχειριστείτε το πληκτρολόγιο με ιδιαίτερη προσοχή. Αλλιώς, μπορεί να γρατζουνιστεί το πλαίσιο της οθόνης.



1 γλωπίδες (4)	2 πλαστική σφήνα
3 πληκτρολόγιο	4 στήριγμα παλάμης



- 3 Γυρίστε προσεκτικά ανάποδα το πληκτρολόγιο και τοποθετήστε το πάνω στο στήριγμα παλάμης.
- 4 Σηκώστε το μάνταλο του συνδέσμου και τραβήξτε τη γλωττίδα για να αποσυνδέσετε το καλώδιο του πληκτρολογίου από τον σύνδεσμό του στην πλακέτα συστήματος.
- 5 Σηκώστε το πληκτρολόγιο και αφαιρέστε το από τον υπολογιστή.



---

1 καλώδιο πληκτρολογίου    2 μάνταλο συνδέσμου

3 γλωττίδες (6)

---

# Επανατοποθέτηση του πληκτρολογίου

## Διαδικασία

- 1 Περάστε συρτά το καλώδιο του πληκτρολογίου μέσα στον σύνδεσμο του στην πλακέτα συστήματος και πιέστε προς τα κάτω το μάνταλο του συνδέσμου για να στερεώσετε το καλώδιο.
- 2 Περάστε συρτά τις γλωττίδες στην κάτω πλευρά του πληκτρολογίου μέσα στις θυρίδες στο στήριγμα παλάμης και τοποθετήστε το πληκτρολόγιο πάνω στο στήριγμα παλάμης.
- 3 Πιέστε απαλά όλες τις άκρες του πληκτρολογίου για να το στερεώσετε κάτω από τις γλωττίδες του στηρίγματος παλάμης.
- 4 Κλείστε την οθόνη και γυρίστε τον υπολογιστή στην κανονική του θέση.

## Μετέπειτα απαιτούμενες ενέργειες

- 1 Επανατοποθετήστε την μπαταρία. Ανατρέξτε στην ενότητα «Επανατοποθέτηση της μπαταρίας» στη σελίδα 13.
- 2 Ακολουθήστε τις οδηγίες που αναφέρει η ενότητα «Μετά την εκτέλεση εργασιών στο εσωτερικό του υπολογιστή σας» στη σελίδα 9.

# 6

## Κάλυμμα βάσης

**ΠΡΟΕΙΔΟΠΟΙΗΣΗ:** Προτού εκτελέσετε οποιαδήποτε εργασία στο εσωτερικό του υπολογιστή σας, διαβάστε τις πληροφορίες που παραλάβατε μαζί του και αφορούν για θέματα ασφάλειας και ακολουθήστε τα βήματα που περιγράφει η ενότητα «Προτού ξεκινήσετε» στη σελίδα 7. Για πρόσθετες πληροφορίες σχετικά με τις άριστες πρακτικές σε θέματα ασφάλειας, ανατρέξτε στην αρχική σελίδα του ιστοτόπου για τη συμμόρφωση προς τις κανονιστικές διατάξεις στη διεύθυνση [dell.com/regulatory\\_compliance](http://dell.com/regulatory_compliance).

### Αφαίρεση του καλύμματος της βάσης

#### Προαπαιτούμενες ενέργειες

Αφαιρέστε την μπαταρία. Ανατρέξτε στην ενότητα «Αφαίρεση της μπαταρίας» στη σελίδα 13.

#### Διαδικασία

- 1 Χαλαρώστε τις μη αποσπώμενες βίδες που συγκρατούν το κάλυμμα της βάσης πάνω στη βάση του υπολογιστή.
- 2 Με τα δάχτυλά σας ξεσφηνώστε το κάλυμμα της βάσης από τη βάση του υπολογιστή.
- 3 Σηκώστε το κάλυμμα της βάσης και βγάλτε το από τη βάση του υπολογιστή.



1 μη αποσπώμενες βίδες (2) 2 κάλυμμα βάσης

# Επανατοποθέτηση του καλύμματος της βάσης

## Διαδικασία

- 1 Περάστε συρτά τις γλωττίδες στο κάλυμμα της βάσης μέσα στις θυρίδες στη βάση του υπολογιστή και κουμπώστε το κάλυμμα της βάσης στη σωστή θέση.
- 2 Σφίξτε τις μη αποσπώμενες βίδες που συγκρατούν το κάλυμμα της βάσης πάνω στη βάση του υπολογιστή.

## Μετέπειτα απαιτούμενες ενέργειες

- 1 Επανατοποθετήστε την μπαταρία. Ανατρέξτε στην ενότητα «Επανατοποθέτηση της μπαταρίας» στη σελίδα 13.
- 2 Ακολουθήστε τις οδηγίες που αναφέρει η ενότητα «Μετά την εκτέλεση εργασιών στο εσωτερικό του υπολογιστή σας» στη σελίδα 9.

**ΠΡΟΕΙΔΟΠΟΙΗΣΗ:** Προτού εκτελέσετε οποιαδήποτε εργασία στο εσωτερικό του υπολογιστή σας, διαβάστε τις πληροφορίες που παραλάβατε μαζί του και αφορούν για θέματα ασφάλειας και ακολουθήστε τα βήματα που περιγράφει η ενότητα «Προτού ξεκινήσετε» στη σελίδα 7. Για πρόσθετες πληροφορίες σχετικά με τις άριστες πρακτικές σε θέματα ασφάλειας, ανατρέξτε στην αρχική σελίδα του ιστοτόπου για τη συμμόρφωση προς τις κανονιστικές διατάξεις στη διεύθυνση [dell.com/regulatory\\_compliance](http://dell.com/regulatory_compliance).

## Αφαίρεση της μονάδας (των μονάδων) μνήμης

### Προαπαιτούμενες ενέργειες

- 1 Αφαιρέστε την μπαταρία. Ανατρέξτε στην ενότητα «Αφαίρεση της μπαταρίας» στη σελίδα 13.
- 2 Αφαιρέστε το κάλυμμα της βάσης. Ανατρέξτε στην ενότητα «Αφαίρεση του καλύμματος της βάσης» στη σελίδα 19.

### Διαδικασία

**ΠΡΟΣΟΧΗ:** Για να μην πάθει ζημιά ο σύνδεσμος της μονάδας μνήμης, μη χρησιμοποιήσετε εργαλεία για να ανοίξετε τους συνδετήρες συγκράτησης της μονάδας μνήμης.

- 1 Ανοίξτε προσεκτικά με τα δάχτυλά σας τους συνδετήρες συγκράτησης σε κάθε άκρο του συνδέσμου της μονάδας μνήμης ώστε να ανασηκωθεί η μονάδα μνήμης.
- 2 Βγάλτε τη μονάδα μνήμης από τον σύνδεσμό της.

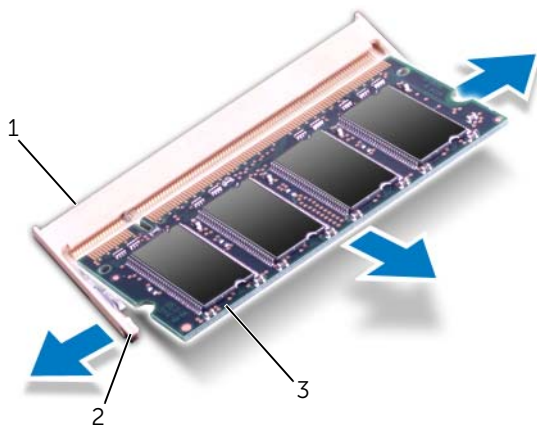

1	σύνδεσμος μονάδας μνήμης	2	συνδετήρες συγκράτησης (2)
3	μονάδα μνήμης		

# Επανατοποθέτηση της μονάδας (των μονάδων) μνήμης

## Διαδικασία

**⚠ ΠΡΟΣΟΧΗ:** Αν χρειαστεί να εγκαταστήσετε μονάδες μνήμης σε δύο συνδέσμους, εγκαταστήστε πρώτα μια μονάδα μνήμης στον σύνδεσμο με τη σήμανση «DIMM A» και μετά στον σύνδεσμο με τη σήμανση «DIMM B».

- 1 Ευθυγραμμίστε την εγκοπή στη μονάδα μνήμης με τη γλωττίδα στον σύνδεσμο της μονάδας μνήμης.
- 2 Περάστε συρτά και σταθερά τη μονάδα μνήμης μέσα στον σύνδεσμό της με κλίση 45 μοιρών και πιέστε την προς τα κάτω ωσότου κουμπώσει στη σωστή της θέση και ακουστεί το χαρακτηριστικό κλικ. Αν δεν ακουστεί το χαρακτηριστικό κλικ, βγάλτε τη μονάδα μνήμης και εγκαταστήστε την ξανά.

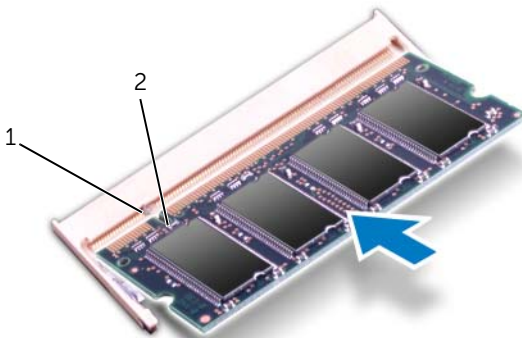

**🔧 ΣΗΜΕΙΩΣΗ:** Αν η εγκατάσταση της μονάδας μνήμης δεν γίνει με τον ενδεικνυόμενο τρόπο, μπορεί να μη γίνεται εκκίνηση του υπολογιστή.



1 γλωττίδα 2 εγκοπή

## Μετέπειτα απαιτούμενες ενέργειες

- 1 Επανατοποθετήστε το κάλυμμα της βάσης. Ανατρέξτε στην ενότητα «Επανατοποθέτηση του καλύμματος της βάσης» στη σελίδα 20.
- 2 Επανατοποθετήστε την μπαταρία. Ανατρέξτε στην ενότητα «Επανατοποθέτηση της μπαταρίας» στη σελίδα 13.
- 3 Ακολουθήστε τις οδηγίες που αναφέρει η ενότητα «Μετά την εκτέλεση εργασιών στο εσωτερικό του υπολογιστή σας» στη σελίδα 9.
- 4 Θέστε τον υπολογιστή σας σε λειτουργία.

-  **ΠΡΟΕΙΔΟΠΟΙΗΣΗ:** Προτού εκτελέσετε οποιαδήποτε εργασία στο εσωτερικό του υπολογιστή σας, διαβάστε τις πληροφορίες που παραλάβατε μαζί του και αφορούν για θέματα ασφάλειας και ακολουθήστε τα βήματα που περιγράφει η ενότητα «Προτού ξεκινήσετε» στη σελίδα 7. Για πρόσθετες πληροφορίες σχετικά με τις άριστες πρακτικές σε θέματα ασφάλειας, ανατρέξτε στην αρχική σελίδα του ιστοτόπου για τη συμμόρφωση προς τις κανονιστικές διατάξεις στη διεύθυνση [dell.com/regulatory\\_compliance](http://dell.com/regulatory_compliance).
-  **ΠΡΟΣΟΧΗ:** Για να αποφευχθεί η απώλεια δεδομένων, μην αφαιρείτε τον σκληρό δίσκο την ώρα που ο υπολογιστής είναι ενεργοποιημένος ή σε κατάσταση αναστολής λειτουργίας.
-  **ΠΡΟΣΟΧΗ:** Οι σκληροί δίσκοι είναι εξαιρετικά εύθραυστοι. Μεταχειριστείτε τους με προσοχή.

## Αφαίρεση του σκληρού δίσκου/των σκληρών δίσκων

### Προαπαιτούμενες ενέργειες

- 1 Αφαιρέστε την μπαταρία. Ανατρέξτε στην ενότητα «Αφαίρεση της μπαταρίας» στη σελίδα 13.
- 2 Αφαιρέστε το κάλυμμα της βάσης. Ανατρέξτε στην ενότητα «Αφαίρεση του καλύμματος της βάσης» στη σελίδα 19.

## Διαδικασία

- 1 Αφαιρέστε τις βίδες που συγκρατούν τη διάταξη του σκληρού δίσκου πάνω στη βάση του υπολογιστή.
- 2 Φέρτε συρτά προς τη μία πλευρά του υπολογιστή τη διάταξη του σκληρού δίσκου για να την αποσυνδέσετε από τον σύνδεσμο της στην πλακέτα συστήματος.
- 3 Σηκώστε τη διάταξη του σκληρού δίσκου και βγάλτε την από τη βάση του υπολογιστή.

### Inspiron 17R-7720

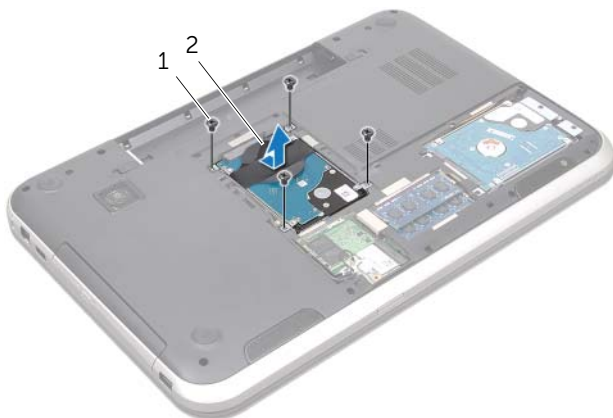

1 βίδες (4)

2 διάταξη σκληρού δίσκου

### Inspiron 17R-5720/Inspiron 17R-7720

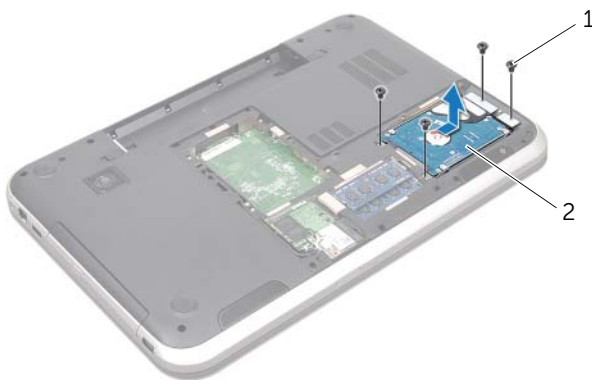

1 βίδες (4)

2 διάταξη σκληρού δίσκου



- 4 Αφαιρέστε τις βίδες που συγκρατούν το υποστήριγμα του σκληρού δίσκου πάνω στη μονάδα.
- 5 Σηκώστε το υποστήριγμα του σκληρού δίσκου και βγάλτε το από τη μονάδα.

#### Inspiron 17R-7720

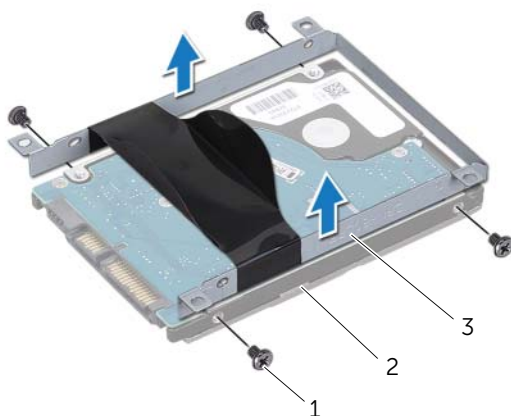

1	βίδες (4)	2	σκληρός δίσκος
3	υποστήριγμα σκληρού δίσκου		

#### Inspiron 17R-5720/Inspiron 17R-7720

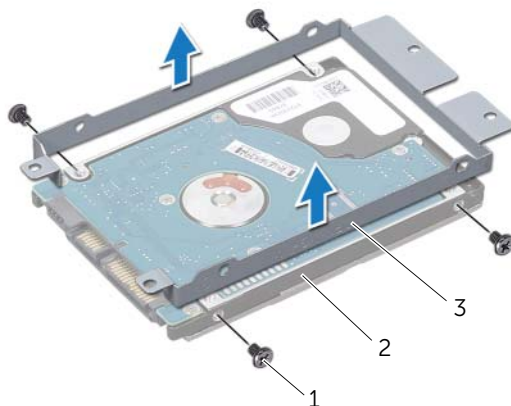

1	βίδες (4)	2	σκληρός δίσκος
3	υποστήριγμα σκληρού δίσκου		

# Επανατοποθέτηση του σκληρού δίσκου/των σκληρών δίσκων

## Διαδικασία

- 1 Βγάλτε τον καινούριο σκληρό δίσκο από τη συσκευασία του. Φυλάξτε την αρχική συσκευασία για αποθήκευση ή μελλοντική αποστολή του σκληρού δίσκου.
- 2 Ευθυγραμμίστε τις οπές για τις βίδες στο υποστήριγμα του σκληρού δίσκου με τις αντίστοιχες οπές στη μονάδα.
- 3 Επανατοποθετήστε τις βίδες που συγκρατούν το υποστήριγμα του σκληρού δίσκου πάνω στη μονάδα.
- 4 Τοποθετήστε τη διάταξη του σκληρού δίσκου πάνω στη βάση του υπολογιστή.
- 5 Περάστε συρτά τη διάταξη του σκληρού δίσκου για τη συνδέσετε στον σύνδεσμο της στην πλακέτα συστήματος.
- 6 Επανατοποθετήστε τις βίδες που συγκρατούν τη διάταξη του σκληρού δίσκου πάνω στη βάση του υπολογιστή.

## Μετέπειτα απαιτούμενες ενέργειες

- 1 Επανατοποθετήστε το κάλυμμα της βάσης. Ανατρέξτε στην ενότητα «Επανατοποθέτηση του καλύμματος της βάσης» στη σελίδα 20.
- 2 Επανατοποθετήστε την μπαταρία. Ανατρέξτε στην ενότητα «Επανατοποθέτηση της μπαταρίας» στη σελίδα 13.
- 3 Ακολουθήστε τις οδηγίες που αναφέρει η ενότητα «Μετά την εκτέλεση εργασιών στο εσωτερικό του υπολογιστή σας» στη σελίδα 9.

**ΠΡΟΕΙΔΟΠΟΙΗΣΗ:** Προτού εκτελέσετε οποιαδήποτε εργασία στο εσωτερικό του υπολογιστή σας, διαβάστε τις πληροφορίες που παραλάβατε μαζί του και αφορούν για θέματα ασφάλειας και ακολουθήστε τα βήματα που περιγράφει η ενότητα «Προτού ξεκινήσετε» στη σελίδα 7. Για πρόσθετες πληροφορίες σχετικά με τις άριστες πρακτικές σε θέματα ασφάλειας, ανατρέξτε στην αρχική σελίδα του ιστοτόπου για τη συμμόρφωση προς τις κανονιστικές διατάξεις στη διεύθυνση [dell.com/regulatory\\_compliance](http://dell.com/regulatory_compliance).

## Αφαίρεση της μονάδας οπτικού δίσκου

### Προαπαιτούμενες ενέργειες

- 1 Αφαιρέστε την μπαταρία. Ανατρέξτε στην ενότητα «Αφαίρεση της μπαταρίας» στη σελίδα 13.
- 2 Αφαιρέστε το κάλυμμα της βάσης. Ανατρέξτε στην ενότητα «Αφαίρεση του καλύμματος της βάσης» στη σελίδα 19.

### Διαδικασία

- 1 Αφαιρέστε τη βίδα που συγκρατεί τη διάταξη της μονάδας οπτικού δίσκου πάνω στη βάση του υπολογιστή.
- 2 Βγάλτε συρτά με τα δάχτυλά σας τη μονάδα οπτικού δίσκου από το φατνίο της.

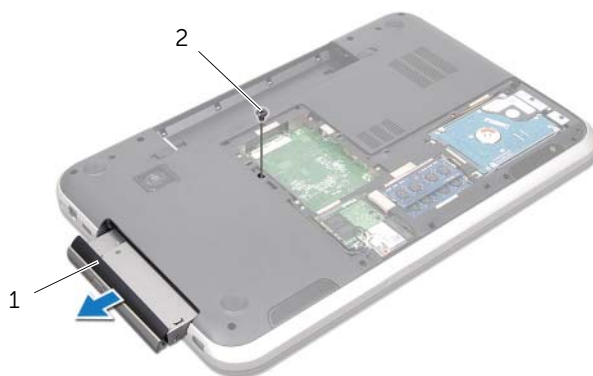

- |   |                                |   |      |
|---|--------------------------------|---|------|
| 1 | διάταξη μονάδας οπτικού δίσκου | 2 | βίδα |
|---|--------------------------------|---|------|

- 3 Ξεσφηνώστε προσεκτικά τη στεφάνη συγκράτησης της μονάδας οπτικού δίσκου και βγάλτε την από τη διάταξη της μονάδας οπτικού δίσκου.
- 4 Αφαιρέστε τις βίδες που συγκρατούν πάνω στη μονάδα οπτικού δίσκου το υποστήριγμά της.
- 5 Αφαιρέστε το υποστήριγμα της μονάδας οπτικού δίσκου.

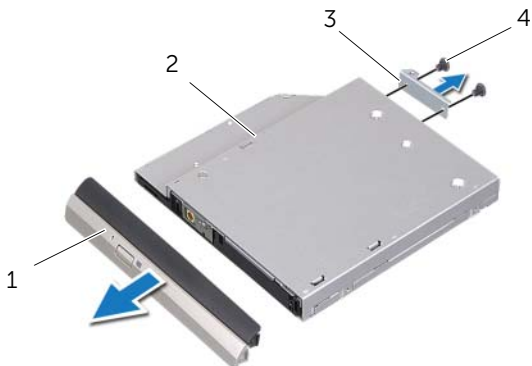

1	στεφάνη συγκράτησης μονάδας οπτικού δίσκου	2	μονάδα οπτικού δίσκου
3	υποστήριγμα μονάδας οπτικού δίσκου	4	βίδες (2)

# Επανατοποθέτηση της μονάδας οπτικού δίσκου

## Διαδικασία

- 1 Ευθυγραμμίστε τις οπές για τις βίδες στο υποστήριγμα της μονάδας οπτικού δίσκου με τις οπές στη μονάδα οπτικού δίσκου.
- 2 Επανατοποθετήστε τις βίδες που συγκρατούν πάνω στη μονάδα οπτικού δίσκου το υποστήριγμά της.
- 3 Ευθυγραμμίστε τις γλωττίδες στη στεφάνη συγκράτησης της μονάδας οπτικού δίσκου με τις θυρίδες στη διάταξη της μονάδας οπτικού δίσκου και κουμπώστε τη στεφάνη στη θέση της.
- 4 Περάστε συρτά τη μονάδα οπτικού δίσκου μέσα στο φαντίο της ωσότου εφαρμόσει καλά στη θέση της.
- 5 Επανατοποθετήστε τη βίδα που συγκρατεί τη διάταξη της μονάδας οπτικού δίσκου πάνω στη βάση του υπολογιστή.

## Μετάπειτα απαιτούμενες ενέργειες

- 1 Επανατοποθετήστε το κάλυμμα της βάσης. Ανατρέξτε στην ενότητα «Επανατοποθέτηση του καλύμματος της βάσης» στη σελίδα 20.
- 2 Επανατοποθετήστε την μπαταρία. Ανατρέξτε στην ενότητα «Επανατοποθέτηση της μπαταρίας» στη σελίδα 13.
- 3 Ακολουθήστε τις οδηγίες που αναφέρει η ενότητα «Μετά την εκτέλεση εργασιών στο εσωτερικό του υπολογιστή σας» στη σελίδα 9.





**ΠΡΟΕΙΔΟΠΟΙΗΣΗ:** Προτού εκτελέσετε οποιαδήποτε εργασία στο εσωτερικό του υπολογιστή σας, διαβάστε τις πληροφορίες που παραλάβατε μαζί του και αφορούν για θέματα ασφάλειας και ακολουθήστε τα βήματα που περιγράφει η ενότητα «Προτού ξεκινήσετε» στη σελίδα 7. Για πρόσθετες πληροφορίες σχετικά με τις άριστες πρακτικές σε θέματα ασφάλειας, ανατρέξτε στην αρχική σελίδα του ιστοτόπου για τη συμμόρφωση προς τις κανονιστικές διατάξεις στη διεύθυνση [dell.com/regulatory\\_compliance](http://dell.com/regulatory_compliance).



**ΣΗΜΕΙΩΣΗ:** Η Dell δεν εγγυάται τη συμβατότητα ασύρματων μίνι καρτών άλλων κατασκευαστών ούτε παρέχει υποστήριξη για τις κάρτες αυτές.

Αν μαζί με τον υπολογιστή σας παραγγείλατε μίνι κάρτα ασύρματης επικοινωνίας, η εγκατάστασή της έχει ήδη γίνει.

Ο υπολογιστής σας διαθέτει μια θυρίδα για μίνι κάρτα μισού μεγέθους που υποστηρίζει κάρτα ασύρματου τοπικού δικτύου (WLAN) + κάρτα Bluetooth combo, Wi-Fi και παγκόσμια διαλειτουργικότητα για πρόσβαση μικροκυμάτων (WiMax).

## Αφαίρεση της μίνι κάρτας ασύρματης επικοινωνίας

### Προαπαιτούμενες ενέργειες

- 1 Αφαιρέστε την μπαταρία. Ανατρέξτε στην ενότητα «Αφαίρεση της μπαταρίας» στη σελίδα 13.
- 2 Αφαιρέστε το κάλυμμα της βάσης. Ανατρέξτε στην ενότητα «Αφαίρεση του καλύμματος της βάσης» στη σελίδα 19.

## Διαδικασία

- 1 Αποσυνδέστε τα καλώδια της κεραίας από τους συνδέσμους τους στη μίνι κάρτα.
- 2 Αφαιρέστε τη βίδα που συγκρατεί τη μίνι κάρτα στον σύνδεσμό της στην πλακέτα συστήματος

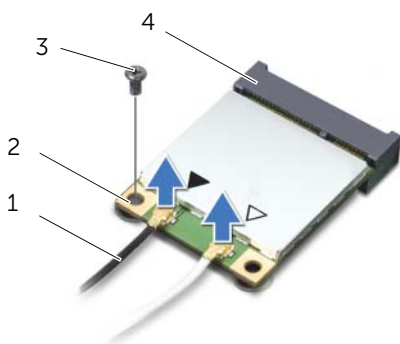

1	καλώδια κεραίας (2)	2	μίνι κάρτα
3	βίδα	4	σύνδεσμος στην πλακέτα συστήματος

- 3 Σηκώστε τη μίνι κάρτα και βγάλτε την από τον σύνδεσμό της στην πλακέτα συστήματος.



⚠ **ΠΡΟΣΟΧΗ:** Όταν η μίνι κάρτα δεν είναι τοποθετημένη στον υπολογιστή, πρέπει να φυλάσσεται μέσα σε προστατευτική αντιστατική συσκευασία. Για περισσότερες πληροφορίες, ανατρέξτε στην ενότητα «Προστασία από ηλεκτροστατική εκφόρτιση» στις οδηγίες που παραλάβατε μαζί με τον υπολογιστή σας και αφορούν θέματα ασφάλειας.



# Επανατοποθέτηση της μίνι κάρτας ασύρματης επικοινωνίας

## Διαδικασία

- 1 Βγάλτε την καινούρια μίνι κάρτα από τη συσκευασία της.
  - 2 Ευθυγραμμίστε την εγκοπή στη μίνι κάρτα με τη γλωπτίδα στον σύνδεσμό της στην πλακέτα συστήματος
- △ **ΠΡΟΣΟΧΗ:** Πιέστε γερά και σταθερά για να περάσετε τη μίνι κάρτα συρτά στη θέση της. Αν πιέσετε υπερβολικά δυνατά, μπορεί να πάθει ζημιά ο σύνδεσμος.
- △ **ΠΡΟΣΟΧΗ:** Οι σύνδεσμοι έχουν ειδική σήμανση για να διασφαλιστεί η σωστή εισαγωγή. Αν συναντήσετε αντίσταση, ελέγξτε τους συνδέσμους στη μίνι κάρτα και στην πλακέτα του συστήματος και ευθυγραμμίστε ξανά τη μίνι κάρτα.
- △ **ΠΡΟΣΟΧΗ:** Ποτέ μην τοποθετήσετε καλώδια κάτω από τη μίνι κάρτα για να μην πάθει ζημιά.
- 3 Περάστε τον σύνδεσμο της μίνι κάρτας με κλίση 45 μοιρών μέσα στον σύνδεσμο στην πλακέτα συστήματος
  - 4 Πιέστε το άλλο άκρο της μίνι κάρτας προς τα κάτω μέσα στη θυρίδα στην πλακέτα συστήματος και επανατοποθετήστε τη βίδα που συγκρατεί τη μίνι κάρτα στον σύνδεσμό της στην πλακέτα συστήματος.
  - 5 Συνδέστε τα καλώδια της κεραίας στους συνδέσμους τους στη μίνι κάρτα.  
Στον πίνακα που ακολουθεί παρατίθεται η χρωματική κωδικοποίηση των καλωδίων της κεραίας για τις μίνι κάρτες που υποστηρίζει ο υπολογιστής σας.

Σύνδεσμοι στη μίνι κάρτα	Χρωματική κωδικοποίηση καλωδίων κεραίας
<b>WLAN + Bluetooth (2 καλώδια)</b>	
Κύριο WLAN + Bluetooth (λευκό τρίγωνο)	Λευκό
Βοηθητικό WLAN + Bluetooth (μαύρο τρίγωνο)	μαύρο
<b>WWAN (2 καλώδια κεραίας)</b>	
Κύριο WWAN (λευκό τρίγωνο)	Λευκό
Βοηθητικό WWAN (μαύρο τρίγωνο)	μαύρο

## Μετάπειτα απαιτούμενες ενέργειες

- 1 Επανατοποθετήστε το κάλυμμα της βάσης. Ανατρέξτε στην ενότητα «Επανατοποθέτηση του καλύμματος της βάσης» στη σελίδα 20.
- 2 Επανατοποθετήστε την μπαταρία. Ανατρέξτε στην ενότητα «Επανατοποθέτηση της μπαταρίας» στη σελίδα 13.
- 3 Ακολουθήστε τις οδηγίες που αναφέρει η ενότητα «Μετά την εκτέλεση εργασιών στο εσωτερικό του υπολογιστή σας» στη σελίδα 9.





**ΠΡΟΕΙΔΟΠΟΙΗΣΗ:** Προτού εκτελέσετε οποιαδήποτε εργασία στο εσωτερικό του υπολογιστή σας, διαβάστε τις πληροφορίες που παραλάβατε μαζί του και αφορούν για θέματα ασφάλειας και ακολουθήστε τα βήματα που περιγράφει η ενότητα «Προτού ξεκινήσετε» στη σελίδα 7. Για πρόσθετες πληροφορίες σχετικά με τις άριστες πρακτικές σε θέματα ασφάλειας, ανατρέξτε στην αρχική σελίδα του ιστοτόπου για τη συμμόρφωση προς τις κανονιστικές διατάξεις στη διεύθυνση [dell.com/regulatory\\_compliance](http://dell.com/regulatory_compliance).



**ΣΗΜΕΙΩΣΗ:** Η Dell δεν εγγυάται τη συμβατότητα καρτών mSATA άλλων κατασκευαστών ούτε παρέχει υποστήριξη για τις κάρτες αυτές.

Αν μαζί με τον υπολογιστή σας παραγγείλατε κάρτα mSATA, η κάρτα είναι ήδη εγκατεστημένη.

## Αφαίρεση της κάρτας mSATA

### Προαπαιτούμενες ενέργειες

- 1 Αφαιρέστε την μπαταρία. Ανατρέξτε στην ενότητα «Αφαίρεση της μπαταρίας» στη σελίδα 13.
- 2 Αφαιρέστε το κάλυμμα της βάσης. Ανατρέξτε στην ενότητα «Αφαίρεση του καλύμματος της βάσης» στη σελίδα 19.

## Διαδικασία

- 1 Αφαιρέστε τη βίδα που συγκρατεί την κάρτα mSATA στον σύνδεσμό της στην πλακέτα συστήματος
- 2 Σηκώστε την κάρτα mSATA και βγάλτε την από τον σύνδεσμό της στην πλακέτα συστήματος.



1	κάρτα mSATA	2	βίδα
3	σύνδεσμος στην πλακέτα συστήματος		

**⚠ ΠΡΟΣΟΧΗ:** Όταν η κάρτα mSATA δεν είναι τοποθετημένη στον υπολογιστή, πρέπει να φυλάσσεται μέσα σε προστατευτική αντιστατική συσκευασία. Για περισσότερες πληροφορίες, ανατρέξτε στην ενότητα «Προστασία από ηλεκτροστατική εκφόρτιση» στις οδηγίες που παραλάβατε μαζί με τον υπολογιστή σας και αφορούν θέματα ασφάλειας.

# Επανατοποθέτηση της κάρτας mSATA

## Διαδικασία

- 1 Βγάλτε την καινούρια κάρτα mSATA από τη συσκευασία της.
- 2 Ευθυγραμμίστε την εγκοπή στην κάρτα mSATA με τη γλωττίδα στον σύνδεσμό της στην πλακέτα συστήματος

 **ΠΡΟΣΟΧΗ:** Πιέστε γερά και σταθερά για να περάσετε την κάρτα mSATA συρτά στη θέση της. Αν πιέσετε υπερβολικά δυνατά, μπορεί να πάθει ζημιά ο σύνδεσμος.

 **ΠΡΟΣΟΧΗ:** Ποτέ μην τοποθετήσετε καλώδια κάτω από την κάρτα mSATA για να μην πάθει ζημιά.

- 3 Περάστε τον σύνδεσμο της κάρτας mSATA μέσα στον σύνδεσμο στην πλακέτα συστήματος με κλίση 45 μοιρών.
- 4 Πιέστε το άλλο άκρο της κάρτας mSATA προς τα κάτω μέσα στη θυρίδα στην πλακέτα συστήματος και επανατοποθετήστε τη βίδα που συγκρατεί την κάρτα mSATA στον σύνδεσμό της στην πλακέτα συστήματος.

## Μετέπειτα απαιτούμενες ενέργειες

- 1 Επανατοποθετήστε το κάλυμμα της βάσης. Ανατρέξτε στην ενότητα «Επανατοποθέτηση του καλύμματος της βάσης» στη σελίδα 20.
- 2 Επανατοποθετήστε την μπαταρία. Ανατρέξτε στην ενότητα «Επανατοποθέτηση της μπαταρίας» στη σελίδα 13.
- 3 Ακολουθήστε τις οδηγίες που αναφέρει η ενότητα «Μετά την εκτέλεση εργασιών στο εσωτερικό του υπολογιστή σας» στη σελίδα 9.



# 12 Στήριγμα παλάμης

**!** **ΠΡΟΕΙΔΟΠΟΙΗΣΗ:** Προτού εκτελέσετε οποιαδήποτε εργασία στο εσωτερικό του υπολογιστή σας, διαβάστε τις πληροφορίες που παραλάβατε μαζί του και αφορούν για θέματα ασφάλειας και ακολουθήστε τα βήματα που περιγράφει η ενότητα «Προτού ξεκινήσετε» στη σελίδα 7. Για πρόσθετες πληροφορίες σχετικά με τις άριστες πρακτικές σε θέματα ασφάλειας, ανατρέξτε στην αρχική σελίδα του ιστοτόπου για τη συμμόρφωση προς τις κανονιστικές διατάξεις στη διεύθυνση [dell.com/regulatory\\_compliance](http://dell.com/regulatory_compliance).

## Αφαίρεση του στηρίγματος παλάμης

### Προαπαιτούμενες ενέργειες

- 1 Αφαιρέστε την μπαταρία. Ανατρέξτε στην ενότητα «Αφαίρεση της μπαταρίας» στη σελίδα 13.
- 2 Αφαιρέστε το πληκτρολόγιο. Ανατρέξτε στην ενότητα «Αφαίρεση του πληκτρολογίου» στη σελίδα 15.
- 3 Αφαιρέστε το κάλυμμα της βάσης. Ανατρέξτε στην ενότητα «Αφαίρεση του καλύμματος της βάσης» στη σελίδα 19.
- 4 Ακολουθήστε τις οδηγίες από το βήμα 1 έως το βήμα 2 στην ενότητα «Αφαίρεση της μονάδας οπτικού δίσκου» στη σελίδα 27.

### Διαδικασία

- 1 Αφαιρέστε τις βίδες που συγκρατούν το στήριγμα παλάμης πάνω στη βάση του υπολογιστή.



- 2 Γυρίστε ανάποδα τον υπολογιστή και ανοίξτε την οθόνη ως το τέρμα.
- 3 Αφαιρέστε τις βίδες που συγκρατούν το στήριγμα παλάμης πάνω στη βάση του υπολογιστή.
- 4 Σηκώστε τα μάνταλα του συνδέσμου και τραβήξτε τις γλωττίδες για να αποσυνδέσετε τα της πλακέτας των πλήκτρων άμεσης πρόσβασης, της πλακέτας του κουμπιού τροφοδοσίας και της επιφάνειας αφής από τους συνδέσμους τους στην πλακέτα συστήματος.

**ΠΡΟΣΟΧΗ:** Αποσπάστε προσεκτικά το στήριγμα παλάμης από τη διάταξη της οθόνης για να μην πάθει ζημιά η διάταξη της οθόνης.

- 5 Σπρώξτε με τα δάχτυλά σας το στήριγμα παλάμης για να σηκωθεί από τη θυρίδα στο φαντίο της μονάδας οπτικού δίσκου.
- 6 Ξεσφηνώστε προσεκτικά το στήριγμα παλάμης και ύστερα αποδεσμεύστε το από τη βάση του υπολογιστή.



1 καλώδιο πλακέτας πλήκτρων άμεσης πρόσβασης

2 γλωττίδα

3 μάνταλο συνδέσμου

4 βίδες (4)

5 στήριγμα παλάμης

6 καλώδιο επιφάνειας αφής

7 καλώδιο πλακέτας κουμπιού τροφοδοσίας



# Επανατοποθέτηση του στηρίγματος παλάμης

## Διαδικασία

- 1 Ευθυγραμμίστε το στήριγμα παλάμης με τη βάση του υπολογιστή και κουμπώστε το απαλά στη θέση του.
- 2 Περάστε συρτά τα καλώδια της πλακέτας των πλήκτρων άμεσης πρόσβασης, της πλακέτας του κουμπιού τροφοδοσίας και της επιφάνειας αφής μέσα στους αντίστοιχους συνδέσμους τους στην πλακέτα συστήματος και πιέστε προς τα κάτω τα μάνταλα των συνδέσμων για να ασφαλίσετε τα καλώδια.
- 3 Επανατοποθετήστε τις βίδες που συγκρατούν το στήριγμα παλάμης πάνω στη βάση του υπολογιστή.
- 4 Κλείστε την οθόνη και γυρίστε τον υπολογιστή στην κανονική του θέση.
- 5 Επανατοποθετήστε τις βίδες που συγκρατούν το στήριγμα παλάμης πάνω στη βάση του υπολογιστή.

## Μετάπειτα απαιτούμενες ενέργειες

- 1 Ακολουθήστε τις οδηγίες από το βήμα 4 έως το βήμα 5 στην ενότητα «Επανατοποθέτηση της μονάδας οπτικού δίσκου» στη σελίδα 29.
- 2 Επανατοποθετήστε το κάλυμμα της βάσης. Ανατρέξτε στην ενότητα «Επανατοποθέτηση του καλύμματος της βάσης» στη σελίδα 20.
- 3 Επανατοποθετήστε το πληκτρολόγιο. Ανατρέξτε στην ενότητα «Επανατοποθέτηση του πληκτρολογίου» στη σελίδα 18.
- 4 Επανατοποθετήστε την μπαταρία. Ανατρέξτε στην ενότητα «Επανατοποθέτηση της μπαταρίας» στη σελίδα 13.
- 5 Ακολουθήστε τις οδηγίες που αναφέρει η ενότητα «Μετά την εκτέλεση εργασιών στο εσωτερικό του υπολογιστή σας» στη σελίδα 9.





**ΠΡΟΕΙΔΟΠΟΙΗΣΗ:** Προτού εκτελέσετε οποιαδήποτε εργασία στο εσωτερικό του υπολογιστή σας, διαβάστε τις πληροφορίες που παραλάβατε μαζί του και αφορούν για θέματα ασφάλειας και ακολουθήστε τα βήματα που περιγράφει η ενότητα «Προτού ξεκινήσετε» στη σελίδα 7. Για πρόσθετες πληροφορίες σχετικά με τις άριστες πρακτικές σε θέματα ασφάλειας, ανατρέξτε στην αρχική σελίδα του ιστοτόπου για τη συμμόρφωση προς τις κανονιστικές διατάξεις στη διεύθυνση [dell.com/regulatory\\_compliance](http://dell.com/regulatory_compliance).



**ΠΡΟΕΙΔΟΠΟΙΗΣΗ:** Η μπαταρία μπορεί να εκραγεί αν η εγκατάστασή της δεν γίνει σωστά. Αντικαταστήστε την μόνο με μπαταρία ίδιου ή ισοδύναμου τύπου. Για την απόρριψη των χρησιμοποιημένων μπαταριών, ακολουθήστε τις οδηγίες του κατασκευαστή.

## Αφαίρεση της μπαταρίας σε σχήμα νομίσματος

### Προαπαιτούμενες ενέργειες

- 1 Αφαιρέστε την μπαταρία. Ανατρέξτε στην ενότητα «Αφαίρεση της μπαταρίας» στη σελίδα 13.
- 2 Αφαιρέστε το πληκτρολόγιο. Ανατρέξτε στην ενότητα «Αφαίρεση του πληκτρολογίου» στη σελίδα 15.
- 3 Αφαιρέστε το κάλυμμα της βάσης. Ανατρέξτε στην ενότητα «Αφαίρεση του καλύμματος της βάσης» στη σελίδα 19.
- 4 Ακολουθήστε τις οδηγίες από το βήμα 1 έως το βήμα 2 στην ενότητα «Αφαίρεση της μονάδας οπτικού δίσκου» στη σελίδα 27.
- 5 Αφαιρέστε το στήριγμα παλάμης. Ανατρέξτε στην ενότητα «Αφαίρεση του στηρίγματος παλάμης» στη σελίδα 39.

## Διαδικασία

- △ ΠΡΟΣΟΧΗ: Όταν αφαιρείται η μπαταρία σε σχήμα νομίσματος, οι ρυθμίσεις του BIOS επανέρχονται στις προεπιλεγμένες. Συνιστούμε να σημειώσετε τις ρυθμίσεις του BIOS προτού αφαιρέσετε την μπαταρία σε σχήμα νομίσματος.

Με μια πλαστική σφήνα βγάλτε απαλά την μπαταρία σε σχήμα νομίσματος από την υποδοχή της στην πλακέτα συστήματος.



- 
- |   |                   |   |                              |
|---|-------------------|---|------------------------------|
| 1 | πλαστική σφήνα    | 2 | μπαταρία σε σχήμα νομίσματος |
| 3 | υποδοχή μπαταρίας |   |                              |
-

# Επανατοποθέτηση της μπαταρίας σε σχήμα νομίσματος

## Διαδικασία

Με τον θετικό πόλο προς τα πάνω κουμπώστε την μπαταρία μέσα στην υποδοχή της στην πλακέτα συστήματος.

## Μετέπειτα απαιτούμενες ενέργειες

- 1 Επανατοποθετήστε το στήριγμα παλάμης. Ανατρέξτε στην ενότητα «Επανατοποθέτηση του στηρίγματος παλάμης» στη σελίδα 41.
- 2 Ακολουθήστε τις οδηγίες από το βήμα 4 έως το βήμα 5 στην ενότητα «Επανατοποθέτηση της μονάδας οπτικού δίσκου» στη σελίδα 29.
- 3 Επανατοποθετήστε το κάλυμμα της βάσης. Ανατρέξτε στην ενότητα «Επανατοποθέτηση του καλύμματος της βάσης» στη σελίδα 20.
- 4 Επανατοποθετήστε το πληκτρολόγιο. Ανατρέξτε στην ενότητα «Επανατοποθέτηση του πληκτρολογίου» στη σελίδα 18.
- 5 Επανατοποθετήστε την μπαταρία. Ανατρέξτε στην ενότητα «Επανατοποθέτηση της μπαταρίας» στη σελίδα 13.
- 6 Ακολουθήστε τις οδηγίες που αναφέρει η ενότητα «Μετά την εκτέλεση εργασιών στο εσωτερικό του υπολογιστή σας» στη σελίδα 9.





**ΠΡΟΕΙΔΟΠΟΙΗΣΗ:** Προτού εκτελέσετε οποιαδήποτε εργασία στο εσωτερικό του υπολογιστή σας, διαβάστε τις πληροφορίες που παραλάβατε μαζί του και αφορούν για θέματα ασφάλειας και ακολουθήστε τα βήματα που περιγράφει η ενότητα «Προτού ξεκινήσετε» στη σελίδα 7. Για πρόσθετες πληροφορίες σχετικά με τις άριστες πρακτικές σε θέματα ασφάλειας, ανατρέξτε στην αρχική σελίδα του ιστοτόπου για τη συμμόρφωση προς τις κανονιστικές διατάξεις στη διεύθυνση [dell.com/regulatory\\_compliance](http://dell.com/regulatory_compliance).

## Αφαίρεση του ανεμιστήρα

### Προαπαιτούμενες ενέργειες

- 1 Αφαιρέστε την μπαταρία. Ανατρέξτε στην ενότητα «Αφαίρεση της μπαταρίας» στη σελίδα 13.
- 2 Αφαιρέστε το κάλυμμα της βάσης. Ανατρέξτε στην ενότητα «Αφαίρεση του καλύμματος της βάσης» στη σελίδα 19.
- 3 Αφαιρέστε το πληκτρολόγιο. Ανατρέξτε στην ενότητα «Αφαίρεση του πληκτρολογίου» στη σελίδα 15.
- 4 Ακολουθήστε τις οδηγίες από το βήμα 1 έως το βήμα 2 στην ενότητα «Αφαίρεση της μονάδας οπτικού δίσκου» στη σελίδα 27.
- 5 Αφαιρέστε το στήριγμα παλάμης. Ανατρέξτε στην ενότητα «Αφαίρεση του στηρίγματος παλάμης» στη σελίδα 39.

### Διαδικασία

- 1 Αποσυνδέστε το καλώδιο του ανεμιστήρα από τον σύνδεσμό του στην πλακέτα συστήματος.
- 2 Αφαιρέστε τις βίδες που συγκρατούν τον ανεμιστήρα πάνω στη βάση του υπολογιστή.
- 3 Σηκώστε τον ανεμιστήρα μαζί με το καλώδιό του και βγάλτε τον από τη βάση του υπολογιστή.

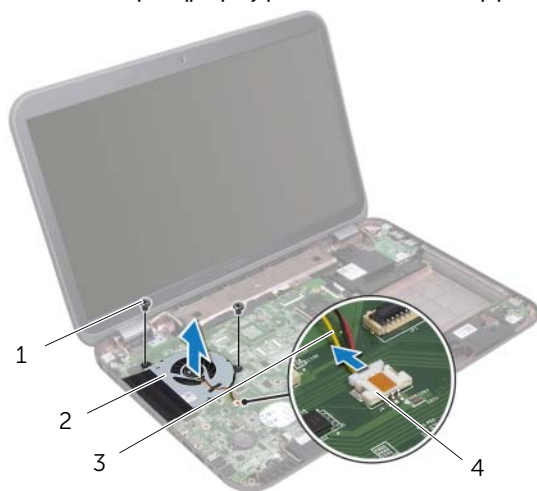

1 βίδες (2)	2 ανεμιστήρας
3 καλώδιο ανεμιστήρα	4 σύνδεσμος στην πλακέτα συστήματος

# Επανατοποθέτηση του ανεμιστήρα

## Διαδικασία

- 1 Ευθυγραμμίστε τις οπές για τις βίδες στον ανεμιστήρα με τις οπές για τις βίδες στη βάση του υπολογιστή.
- 2 Επανατοποθετήστε τις βίδες που συγκρατούν τον ανεμιστήρα πάνω στη βάση του υπολογιστή.
- 3 Συνδέστε το καλώδιο του ανεμιστήρα στον σύνδεσμό του στην πλακέτα συστήματος.

## Μετέπειτα απαιτούμενες ενέργειες

- 1 Επανατοποθετήστε το στήριγμα παλάμης. Ανατρέξτε στην ενότητα «Επανατοποθέτηση του στηρίγματος παλάμης» στη σελίδα 41.
- 2 Ακολουθήστε τις οδηγίες από το βήμα 4 έως το βήμα 5 στην ενότητα «Επανατοποθέτηση της μονάδας οπτικού δίσκου» στη σελίδα 29.
- 3 Επανατοποθετήστε το κάλυμμα της βάσης. Ανατρέξτε στην ενότητα «Επανατοποθέτηση του καλύμματος της βάσης» στη σελίδα 20.
- 4 Επανατοποθετήστε το πληκτρολόγιο. Ανατρέξτε στην ενότητα «Επανατοποθέτηση του πληκτρολογίου» στη σελίδα 18.
- 5 Επανατοποθετήστε την μπαταρία. Ανατρέξτε στην ενότητα «Επανατοποθέτηση της μπαταρίας» στη σελίδα 13.
- 6 Ακολουθήστε τις οδηγίες που αναφέρει η ενότητα «Μετά την εκτέλεση εργασιών στο εσωτερικό του υπολογιστή σας» στη σελίδα 9.





**ΠΡΟΕΙΔΟΠΟΙΗΣΗ:** Προτού εκτελέσετε οποιαδήποτε εργασία στο εσωτερικό του υπολογιστή σας, διαβάστε τις πληροφορίες που παραλάβατε μαζί του και αφορούν για θέματα ασφάλειας και ακολουθήστε τα βήματα που περιγράφει η ενότητα «Προτού ξεκινήσετε» στη σελίδα 7. Για πρόσθετες πληροφορίες σχετικά με τις άριστες πρακτικές σε θέματα ασφάλειας, ανατρέξτε στην αρχική σελίδα του ιστοτόπου για τη συμμόρφωση προς τις κανονιστικές διατάξεις στη διεύθυνση [dell.com/regulatory\\_compliance](http://dell.com/regulatory_compliance).

## Αφαίρεση της πλακέτας LAN

### Προαπαιτούμενες ενέργειες

- 1 Αφαιρέστε την μπαταρία. Ανατρέξτε στην ενότητα «Αφαίρεση της μπαταρίας» στη σελίδα 13.
- 2 Αφαιρέστε το πληκτρολόγιο. Ανατρέξτε στην ενότητα «Αφαίρεση του πληκτρολογίου» στη σελίδα 15.
- 3 Αφαιρέστε το κάλυμμα της βάσης. Ανατρέξτε στην ενότητα «Αφαίρεση του καλύμματος της βάσης» στη σελίδα 19.
- 4 Ακολουθήστε τις οδηγίες από το βήμα 1 έως το βήμα 2 στην ενότητα «Αφαίρεση της μονάδας οπτικού δίσκου» στη σελίδα 27.
- 5 Αφαιρέστε το στήριγμα παλάμης. Ανατρέξτε στην ενότητα «Αφαίρεση του στηρίγματος παλάμης» στη σελίδα 39.

## Διαδικασία

- 1 Αφαιρέστε τις βίδες που συγκρατούν την πλακέτα LAN πάνω στη βάση του υπολογιστή.
- 2 Γυρίστε προσεκτικά ανάποδα την πλακέτα LAN.
- 3 Τραβήξτε τη γλωττίδα για να αποσυνδέσετε το καλώδιο της πλακέτας LAN από τον σύνδεσμό της.
- 4 Αφαιρέστε την πλακέτα LAN από τη βάση του υπολογιστή.

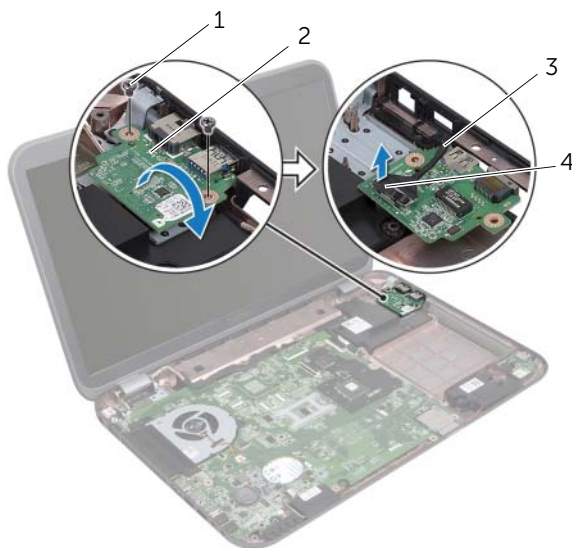

1 βίδες (2)	2 πλακέτα LAN
3 καλώδιο πλακέτας LAN	4 γλωττίδα

# Επανατοποθέτηση της πλακέτας LAN

## Διαδικασία

- 1 Συνδέστε το καλώδιο της πλακέτας LAN στον σύνδεσμό του.
- 2 Γυρίστε προσεκτικά ανάποδα την πλακέτα LAN και ευθυγραμμίστε τις οπές της για τις βίδες με τις αντίστοιχες οπές στη βάση του υπολογιστή.
- 3 Επανατοποθετήστε τις βίδες που συγκρατούν την πλακέτα LAN πάνω στη βάση του υπολογιστή.

## Μετέπειτα απαιτούμενες ενέργειες

- 1 Επανατοποθετήστε το στήριγμα παλάμης. Ανατρέξτε στην ενότητα «Επανατοποθέτηση του στηρίγματος παλάμης» στη σελίδα 41.
- 2 Ακολουθήστε τις οδηγίες από το βήμα 4 έως το βήμα 5 στην ενότητα «Επανατοποθέτηση της μονάδας οπτικού δίσκου» στη σελίδα 29.
- 3 Επανατοποθετήστε το κάλυμμα της βάσης. Ανατρέξτε στην ενότητα «Επανατοποθέτηση του καλύμματος της βάσης» στη σελίδα 20.
- 4 Επανατοποθετήστε το πληκτρολόγιο. Ανατρέξτε στην ενότητα «Επανατοποθέτηση του πληκτρολογίου» στη σελίδα 18.
- 5 Επανατοποθετήστε την μπαταρία. Ανατρέξτε στην ενότητα «Επανατοποθέτηση της μπαταρίας» στη σελίδα 13.
- 6 Ακολουθήστε τις οδηγίες που αναφέρει η ενότητα «Μετά την εκτέλεση εργασιών στο εσωτερικό του υπολογιστή σας» στη σελίδα 9.





**ΠΡΟΕΙΔΟΠΟΙΗΣΗ:** Προτού εκτελέσετε οποιαδήποτε εργασία στο εσωτερικό του υπολογιστή σας, διαβάστε τις πληροφορίες που παραλάβατε μαζί του και αφορούν για θέματα ασφάλειας και ακολουθήστε τα βήματα που περιγράφει η ενότητα «Προτού ξεκινήσετε» στη σελίδα 7. Για πρόσθετες πληροφορίες σχετικά με τις άριστες πρακτικές σε θέματα ασφάλειας, ανατρέξτε στην αρχική σελίδα του ιστοτόπου για τη συμμόρφωση προς τις κανονιστικές διατάξεις στη διεύθυνση [dell.com/regulatory\\_compliance](http://dell.com/regulatory_compliance).

## Αφαίρεση του καλωδίου LAN-USB

### Προαπαιτούμενες ενέργειες

- 1 Αφαιρέστε την μπαταρία. Ανατρέξτε στην ενότητα «Αφαίρεση της μπαταρίας» στη σελίδα 13.
- 2 Αφαιρέστε το πληκτρολόγιο. Ανατρέξτε στην ενότητα «Αφαίρεση του πληκτρολογίου» στη σελίδα 15.
- 3 Αφαιρέστε το κάλυμμα της βάσης. Ανατρέξτε στην ενότητα «Αφαίρεση του καλύμματος της βάσης» στη σελίδα 19.
- 4 Ακολουθήστε τις οδηγίες από το βήμα 1 έως το βήμα 2 στην ενότητα «Αφαίρεση της μονάδας οπτικού δίσκου» στη σελίδα 27.
- 5 Αφαιρέστε το στήριγμα παλάμης. Ανατρέξτε στην ενότητα «Αφαίρεση του στηρίγματος παλάμης» στη σελίδα 39.
- 6 Αφαιρέστε την πλακέτα LAN. Ανατρέξτε στην ενότητα «Αφαίρεση της πλακέτας LAN» στη σελίδα 49.

## Διαδικασία

- 1 Τραβήξτε τη γλωττίδα για να αποσυνδέσετε το καλώδιο της πλακέτας USB από τον σύνδεσμό του.
- 2 Τραβήξτε τη γλωττίδα για να αποσυνδέσετε το καλώδιο της πλακέτας LAN-USB από τον σύνδεσμό του στην πλακέτα συστήματος
- 3 Σημειώστε τη διαδρομή του καλωδίου LAN-USB και αφαιρέστε το από τους οδηγούς του στη βάση του υπολογιστή.
- 4 Ξεκολλήστε το καλώδιο LAN-USB από τη βάση του υπολογιστή.

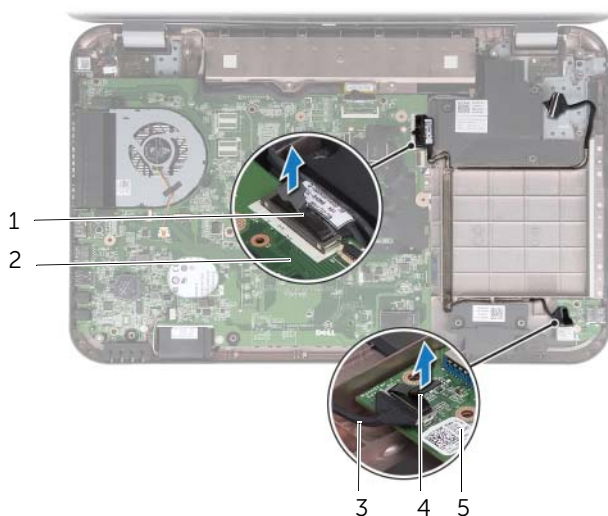

1 καλώδιο LAN-USB	2 πλακέτα συστήματος
3 καλώδιο πλακέτας USB	4 γλωττίδα
5 πλακέτα USB	

# Επανατοποθέτηση του καλωδίου LAN-USB

## Διαδικασία

- 1 Κολλήστε το καλώδιο LAN-USB στη βάση του υπολογιστή.
- 2 Περάστε το καλώδιο LAN-USB στη διαδρομή του μέσα από τους οδηγούς του που βρίσκονται στη βάση του υπολογιστή.
- 3 Συνδέστε το καλώδιο LAN-USB στον σύνδεσμό του στην πλακέτα συστήματος.
- 4 Συνδέστε το καλώδιο της πλακέτας USB στον σύνδεσμό του.

## Μετέπειτα απαιτούμενες ενέργειες

- 1 Επανατοποθετήστε την πλακέτα LAN. Ανατρέξτε στην ενότητα «Επανατοποθέτηση της πλακέτας LAN» στη σελίδα 51.
- 2 Επανατοποθετήστε το στήριγμα παλάμης. Ανατρέξτε στην ενότητα «Επανατοποθέτηση του στηρίγματος παλάμης» στη σελίδα 41.
- 3 Ακολουθήστε τις οδηγίες από το βήμα 4 έως το βήμα 5 στην ενότητα «Επανατοποθέτηση της μονάδας οπτικού δίσκου» στη σελίδα 29.
- 4 Επανατοποθετήστε το κάλυμμα της βάσης. Ανατρέξτε στην ενότητα «Επανατοποθέτηση του καλύμματος της βάσης» στη σελίδα 20.
- 5 Επανατοποθετήστε το πληκτρολόγιο. Ανατρέξτε στην ενότητα «Επανατοποθέτηση του πληκτρολογίου» στη σελίδα 18.
- 6 Επανατοποθετήστε την μπαταρία. Ανατρέξτε στην ενότητα «Επανατοποθέτηση της μπαταρίας» στη σελίδα 13.
- 7 Ακολουθήστε τις οδηγίες που αναφέρει η ενότητα «Μετά την εκτέλεση εργασιών στο εσωτερικό του υπολογιστή σας» στη σελίδα 9.







**ΠΡΟΕΙΔΟΠΟΙΗΣΗ:** Προτού εκτελέσετε οποιαδήποτε εργασία στο εσωτερικό του υπολογιστή σας, διαβάστε τις πληροφορίες που παραλάβατε μαζί του και αφορούν για θέματα ασφάλειας και ακολουθήστε τα βήματα που περιγράφει η ενότητα «Προτού ξεκινήσετε» στη σελίδα 7. Για πρόσθετες πληροφορίες σχετικά με τις άριστες πρακτικές σε θέματα ασφάλειας, ανατρέξτε στην αρχική σελίδα του ιστοτόπου για τη συμμόρφωση προς τις κανονιστικές διατάξεις στη διεύθυνση [dell.com/regulatory\\_compliance](http://dell.com/regulatory_compliance).

## Αφαίρεση της πλακέτας USB

### Προαπαιτούμενες ενέργειες

- 1 Αφαιρέστε την μπαταρία. Ανατρέξτε στην ενότητα «Αφαίρεση της μπαταρίας» στη σελίδα 13.
- 2 Αφαιρέστε το πληκτρολόγιο. Ανατρέξτε στην ενότητα «Αφαίρεση του πληκτρολογίου» στη σελίδα 15.
- 3 Αφαιρέστε το κάλυμμα της βάσης. Ανατρέξτε στην ενότητα «Αφαίρεση του καλύμματος της βάσης» στη σελίδα 19.
- 4 Ακολουθήστε τις οδηγίες από το βήμα 1 έως το βήμα 2 στην ενότητα «Αφαίρεση της μονάδας οπτικού δίσκου» στη σελίδα 27.
- 5 Αφαιρέστε το στήριγμα παλάμης. Ανατρέξτε στην ενότητα «Αφαίρεση του στηρίγματος παλάμης» στη σελίδα 39.

## Διαδικασία

- 1 Τραβήξτε τη γλωττίδα για να αποσυνδέσετε το καλώδιο της πλακέτας USB από τον σύνδεσμό του.
- 2 Αφαιρέστε τη βίδα που συγκρατεί την πλακέτα USB πάνω στη βάση του υπολογιστή.
- 3 Σηκώστε την πλακέτα USB και βγάλτε την από τη βάση του υπολογιστή.

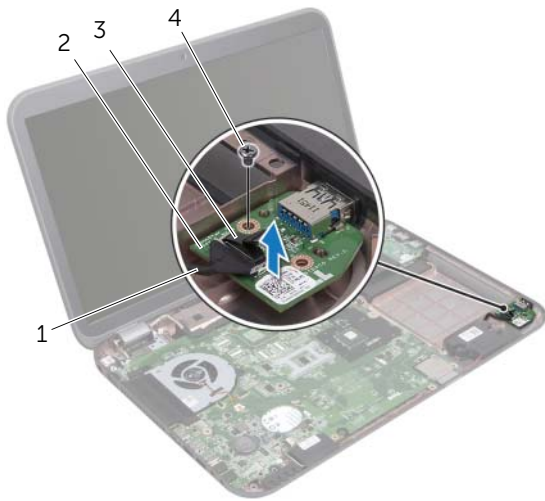

1 καλώδιο πλακέτας USB	2 πλακέτα USB
3 γλωττίδα	4 βίδα

# Επανατοποθέτηση της πλακέτας USB

## Διαδικασία

- 1 Ευθυγραμμίστε την οπή για τη βίδα στην πλακέτα USB με την αντίστοιχη οπή στη βάση του υπολογιστή.
- 2 Επανατοποθετήστε τη βίδα που συγκρατεί την πλακέτα USB πάνω στη βάση του υπολογιστή.
- 3 Συνδέστε το καλώδιο της πλακέτας USB στον σύνδεσμό του.

## Μετέπειτα απαιτούμενες ενέργειες

- 1 Επανατοποθετήστε το στήριγμα παλάμης. Ανατρέξτε στην ενότητα «Επανατοποθέτηση του στηρίγματος παλάμης» στη σελίδα 41.
- 2 Ακολουθήστε τις οδηγίες από το βήμα 4 έως το βήμα 5 στην ενότητα «Επανατοποθέτηση της μονάδας οπτικού δίσκου» στη σελίδα 29.
- 3 Επανατοποθετήστε το κάλυμμα της βάσης. Ανατρέξτε στην ενότητα «Επανατοποθέτηση του καλύμματος της βάσης» στη σελίδα 20.
- 4 Επανατοποθετήστε το πληκτρολόγιο. Ανατρέξτε στην ενότητα «Επανατοποθέτηση του πληκτρολογίου» στη σελίδα 18.
- 5 Επανατοποθετήστε την μπαταρία. Ανατρέξτε στην ενότητα «Επανατοποθέτηση της μπαταρίας» στη σελίδα 13.
- 6 Ακολουθήστε τις οδηγίες που αναφέρει η ενότητα «Μετά την εκτέλεση εργασιών στο εσωτερικό του υπολογιστή σας» στη σελίδα 9.





**ΠΡΟΕΙΔΟΠΟΙΗΣΗ:** Προτού εκτελέσετε οποιαδήποτε εργασία στο εσωτερικό του υπολογιστή σας, διαβάστε τις πληροφορίες που παραλάβατε μαζί του και αφορούν για θέματα ασφάλειας και ακολουθήστε τα βήματα που περιγράφει η ενότητα «Προτού ξεκινήσετε» στη σελίδα 7. Για πρόσθετες πληροφορίες σχετικά με τις άριστες πρακτικές σε θέματα ασφάλειας, ανατρέξτε στην αρχική σελίδα του ιστοτόπου για τη συμμόρφωση προς τις κανονιστικές διατάξεις στη διεύθυνση [dell.com/regulatory\\_compliance](http://dell.com/regulatory_compliance).

## Αφαίρεση της διάταξης της οθόνης

### Προαπαιτούμενες ενέργειες

- 1 Αφαιρέστε την μπαταρία. Ανατρέξτε στην ενότητα «Αφαίρεση της μπαταρίας» στη σελίδα 13.
- 2 Αφαιρέστε το πληκτρολόγιο. Ανατρέξτε στην ενότητα «Αφαίρεση του πληκτρολογίου» στη σελίδα 15.
- 3 Αφαιρέστε το κάλυμμα της βάσης. Ανατρέξτε στην ενότητα «Αφαίρεση του καλύμματος της βάσης» στη σελίδα 19.
- 4 Ακολουθήστε τις οδηγίες από το βήμα 1 έως το βήμα 2 στην ενότητα «Αφαίρεση της μονάδας οπτικού δίσκου» στη σελίδα 27.
- 5 Αφαιρέστε το στήριγμα παλάμης. Ανατρέξτε στην ενότητα «Αφαίρεση του στηρίγματος παλάμης» στη σελίδα 39.

## Διαδικασία

- 1 Κλείστε την οθόνη και γυρίστε ανάποδα τον υπολογιστή.
- 2 Αποσυνδέστε τα καλώδια της κεραίας από τους συνδέσμους τους στη μίνι κάρτα. Ανατρέξτε στην ενότητα «Αφαίρεση της μίνι κάρτας ασύρματης επικοινωνίας» στη σελίδα 31.
- 3 Σημειώστε τη διαδρομή των καλωδίων της κεραίας και αφαιρέστε τα από τους οδηγούς τους.
- 4 Γυρίστε ανάποδα τον υπολογιστή και ανοίξτε την οθόνη ως το τέρμα.
- 5 Τραβήξτε προς τα πάνω τα καλώδια της κεραίας μέσα από τη θυρίδα στη βάση του υπολογιστή.
- 6 Τραβήξτε τη γλωττίδα για να αποσυνδέσετε το καλώδιο της κεραίας από τον σύνδεσμό του στην πλακέτα συστήματος.
- 7 Σημειώστε τη διαδρομή του καλωδίου της οθόνης και βγάλτε το καλώδιο από τους οδηγούς του.
- 8 Αφαιρέστε τις βίδες που συγκρατούν τη διάταξη της οθόνης πάνω στη βάση του υπολογιστή.
- 9 Σηκώστε τη διάταξη της οθόνης και βγάλτε την από τη βάση του υπολογιστή.



1 διάταξη οθόνης	2 βίδες (4)
3 καλώδιο οθόνης	4 γλωττίδα
5 καλώδια κεραίας (2)	

# Επανατοποθέτηση της διάταξης της οθόνης

## Διαδικασία

- 1 Τοποθετήστε τη διάταξη της οθόνης στη θέση της και επανατοποθετήστε τις δύο βίδες που τη συγκρατούν πάνω στη βάση του υπολογιστή.
- 2 Περάστε το καλώδιο της οθόνης στη διαδρομή του μέσα από τους οδηγούς του και συνδέστε το στον σύνδεσμο του στην πλακέτα συστήματος.
- 3 Περάστε τα καλώδια της κεραίας στη διαδρομή τους μέσα από τους οδηγούς τους και φέρετε συρτά τα καλώδια μέσα από τη θυρίδα στη βάση του υπολογιστή.
- 4 Κλείστε την οθόνη και γυρίστε ανάποδα τον υπολογιστή.
- 5 Περάστε τα καλώδια της κεραίας στη διαδρομή τους μέσα από τους οδηγούς τους στην κάτω πλευρά του υπολογιστή.
- 6 Συνδέστε τα καλώδια της κεραίας στους συνδέσμους τους στη μίνι κάρτα. Ανατρέξτε στην ενότητα «Επανατοποθέτηση της μίνι κάρτας ασύρματης επικοινωνίας» στη σελίδα 33.

## Μετέπειτα απαιτούμενες ενέργειες

- 1 Επανατοποθετήστε το στήριγμα παλάμης. Ανατρέξτε στην ενότητα «Επανατοποθέτηση του στηρίγματος παλάμης» στη σελίδα 41.
- 2 Ακολουθήστε τις οδηγίες από το βήμα 4 έως το βήμα 5 στην ενότητα «Επανατοποθέτηση της μονάδας οπτικού δίσκου» στη σελίδα 29.
- 3 Επανατοποθετήστε το κάλυμμα της βάσης. Ανατρέξτε στην ενότητα «Επανατοποθέτηση του καλύμματος της βάσης» στη σελίδα 20.
- 4 Επανατοποθετήστε το πληκτρολόγιο. Ανατρέξτε στην ενότητα «Επανατοποθέτηση του πληκτρολογίου» στη σελίδα 18.
- 5 Επανατοποθετήστε την μπαταρία. Ανατρέξτε στην ενότητα «Επανατοποθέτηση της μπαταρίας» στη σελίδα 13.
- 6 Ακολουθήστε τις οδηγίες που αναφέρει η ενότητα «Μετά την εκτέλεση εργασιών στο εσωτερικό του υπολογιστή σας» στη σελίδα 9.

# Αφαίρεση της στεφάνης συγκράτησης της οθόνης

## Προαπαιτούμενες ενέργειες

- 1 Αφαιρέστε την μπαταρία. Ανατρέξτε στην ενότητα «Αφαίρεση της μπαταρίας» στη σελίδα 13.
- 2 Αφαιρέστε το πληκτρολόγιο. Ανατρέξτε στην ενότητα «Αφαίρεση του πληκτρολογίου» στη σελίδα 15.
- 3 Αφαιρέστε το κάλυμμα της βάσης. Ανατρέξτε στην ενότητα «Αφαίρεση του καλύμματος της βάσης» στη σελίδα 19.
- 4 Ακολουθήστε τις οδηγίες από το βήμα 1 έως το βήμα 2 στην ενότητα «Αφαίρεση της μονάδας οπτικού δίσκου» στη σελίδα 27.
- 5 Αφαιρέστε το στήριγμα παλάμης. Ανατρέξτε στην ενότητα «Αφαίρεση του στηρίγματος παλάμης» στη σελίδα 39.
- 6 Αφαιρέστε τη διάταξη της οθόνης. Ανατρέξτε στην ενότητα «Αφαίρεση της διάταξης της οθόνης» στη σελίδα 61.

## Διαδικασία

**⚠ ΠΡΟΣΟΧΗ:** Η στεφάνη συγκράτησης της οθόνης είναι εξαιρετικά εύθραυστη. Αφαιρέστε την προσεκτικά για να μην πάθει ζημιά.

- 1 Με τα δάκτυλά σας σηκώστε προσεκτικά την εσωτερική άκρη της στεφάνης συγκράτησης της οθόνης.
- 2 Σηκώστε τη στεφάνη συγκράτησης της οθόνης και βγάλτε την από τη διάταξη της οθόνης.



---

1 στεφάνη συγκράτησης οθόνης

---



# Επανατοποθέτηση της στεφάνης συγκράτησης της οθόνης

## Διαδικασία

Ευθυγραμμίστε τη στεφάνη συγκράτησης της οθόνης πάνω από το πλαίσιο της οθόνης και κουμπώστε την απαλά στη θέση της.

## Μετέπειτα απαιτούμενες ενέργειες

- 1 Επανατοποθετήστε τη διάταξη της οθόνης. Ανατρέξτε στην ενότητα «Επανατοποθέτηση της διάταξης της οθόνης» στη σελίδα 63.
- 2 Επανατοποθετήστε το στήριγμα παλάμης. Ανατρέξτε στην ενότητα «Επανατοποθέτηση του στηρίγματος παλάμης» στη σελίδα 41.
- 3 Ακολουθήστε τις οδηγίες από το βήμα 4 έως το βήμα 5 στην ενότητα «Επανατοποθέτηση της μονάδας οπτικού δίσκου» στη σελίδα 29.
- 4 Επανατοποθετήστε το κάλυμμα της βάσης. Ανατρέξτε στην ενότητα «Επανατοποθέτηση του καλύμματος της βάσης» στη σελίδα 20.
- 5 Επανατοποθετήστε το πληκτρολόγιο. Ανατρέξτε στην ενότητα «Επανατοποθέτηση του πληκτρολογίου» στη σελίδα 18.
- 6 Επανατοποθετήστε την μπαταρία. Ανατρέξτε στην ενότητα «Επανατοποθέτηση της μπαταρίας» στη σελίδα 13.
- 7 Ακολουθήστε τις οδηγίες που αναφέρει η ενότητα «Μετά την εκτέλεση εργασιών στο εσωτερικό του υπολογιστή σας» στη σελίδα 9.

# Αφαίρεση του πλαισίου της οθόνης

## Προαπαιτούμενες ενέργειες

- 1 Αφαιρέστε την μπαταρία. Ανατρέξτε στην ενότητα «Αφαίρεση της μπαταρίας» στη σελίδα 13.
- 2 Αφαιρέστε το πληκτρολόγιο. Ανατρέξτε στην ενότητα «Αφαίρεση του πληκτρολογίου» στη σελίδα 15.
- 3 Αφαιρέστε το κάλυμμα της βάσης. Ανατρέξτε στην ενότητα «Αφαίρεση του καλύμματος της βάσης» στη σελίδα 19.
- 4 Ακολουθήστε τις οδηγίες από το βήμα 1 έως το βήμα 2 στην ενότητα «Αφαίρεση της μονάδας οπτικού δίσκου» στη σελίδα 27.
- 5 Αφαιρέστε το στήριγμα παλάμης. Ανατρέξτε στην ενότητα «Αφαίρεση του στηρίγματος παλάμης» στη σελίδα 39.
- 6 Αφαιρέστε τη διάταξη της οθόνης. Ανατρέξτε στην ενότητα «Αφαίρεση της διάταξης της οθόνης» στη σελίδα 61.
- 7 Αφαιρέστε τη στεφάνη συγκράτησης της οθόνης. Ανατρέξτε στην ενότητα «Αφαίρεση της στεφάνης συγκράτησης της οθόνης» στη σελίδα 64.

## Διαδικασία

- 1 Αφαιρέστε τις βίδες που συγκρατούν το πλαίσιο της οθόνης πάνω στο κάλυμμά της.
- 2 Σηκώστε προσεκτικά το πλαίσιο της οθόνης και γυρίστε το ανάποδα.

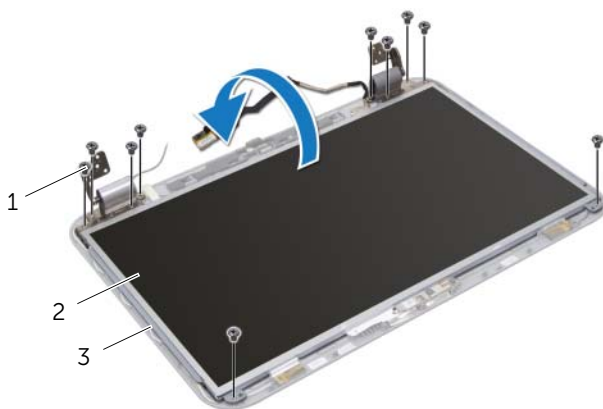

1 βίδες (10)

2 πλαίσιο οθόνης

3 κάλυμμα οθόνης

- 3 Ξεκολλήστε και σηκώστε την ταινία που συγκρατεί το καλώδιο της οθόνης στον σύνδεσμο του στην πλακέτα της οθόνης και μετά αποσυνδέστε το.
- 4 Ξεκολλήστε το καλώδιο της οθόνης από την πίσω πλευρά του πλαισίου της οθόνης.

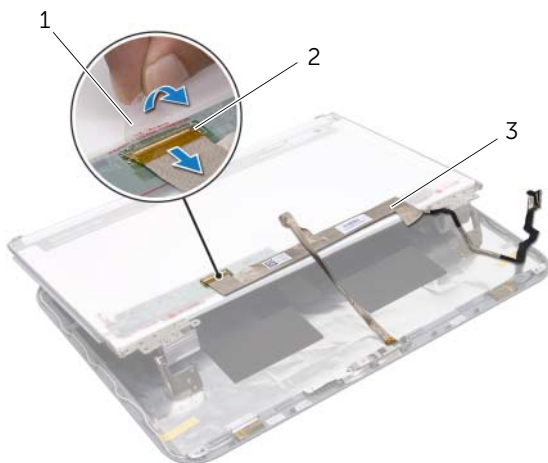

---

1 ταινία

2 σύνδεσμος στην πλακέτα  
της οθόνης

---

3 καλώδιο οθόνης

---

- 5 Γυρίστε ανάποδα το πλαίσιο της οθόνης και τοποθετήστε το πάνω σε μια καθαρή επιφάνεια.
- 6 Αφαιρέστε τις βίδες που συγκρατούν πάνω στο πλαίσιο της οθόνης τα υποστηρίγματά του.

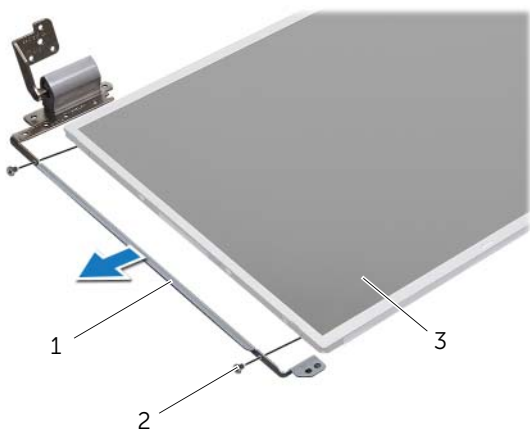

---

1 υποστηρίγματα πλαισίου οθόνης (2)      2 βίδες (4)

---

3 πλαίσιο οθόνης

---

# Επανατοποθέτηση του πλαισίου της οθόνης

## Διαδικασία

- 1 Ευθυγραμμίστε τις οπές για τις βίδες στα υποστηρίγματα του πλαισίου της οθόνης με τις αντίστοιχες οπές στο πλαίσιο της οθόνης και επανατοποθετήστε τις βίδες που συγκρατούν πάνω στο πλαίσιο της οθόνης τα υποστηρίγματά του.
- 2 Γυρίστε ανάποδα το πλαίσιο της οθόνης.
- 3 Κολλήστε το καλώδιο της οθόνης στην πίσω πλευρά του πλαισίου της.
- 4 Συνδέστε το καλώδιο της οθόνης στο σύνδεσμό του πάνω στην πλακέτα της οθόνης και στερεώστε το με την ταινία.
- 5 Ευθυγραμμίστε τις οπές για τις βίδες στο πλαίσιο της οθόνης με τις αντίστοιχες οπές στο κάλυμμα της οθόνης και επανατοποθετήστε τις βίδες που συγκρατούν το πλαίσιο της οθόνης πάνω στο κάλυμμά της.

## Μετάπειτα απαιτούμενες ενέργειες

- 1 Επανατοποθετήστε τη στεφάνη συγκράτησης της οθόνης. Ανατρέξτε στην ενότητα «Επανατοποθέτηση της στεφάνης συγκράτησης της οθόνης» στη σελίδα 65.
- 2 Επανατοποθετήστε τη διάταξη της οθόνης. Ανατρέξτε στην ενότητα «Επανατοποθέτηση της διάταξης της οθόνης» στη σελίδα 63.
- 3 Επανατοποθετήστε το στήριγμα παλάμης. Ανατρέξτε στην ενότητα «Επανατοποθέτηση του στηρίγματος παλάμης» στη σελίδα 41.
- 4 Ακολουθήστε τις οδηγίες από το βήμα 4 έως το βήμα 5 στην ενότητα «Επανατοποθέτηση της μονάδας οπτικού δίσκου» στη σελίδα 29.
- 5 Επανατοποθετήστε το κάλυμμα της βάσης. Ανατρέξτε στην ενότητα «Επανατοποθέτηση του καλύμματος της βάσης» στη σελίδα 20.
- 6 Επανατοποθετήστε το πληκτρολόγιο. Ανατρέξτε στην ενότητα «Επανατοποθέτηση του πληκτρολογίου» στη σελίδα 18.
- 7 Επανατοποθετήστε την μπαταρία. Ανατρέξτε στην ενότητα «Επανατοποθέτηση της μπαταρίας» στη σελίδα 13.
- 8 Ακολουθήστε τις οδηγίες που αναφέρει η ενότητα «Μετά την εκτέλεση εργασιών στο εσωτερικό του υπολογιστή σας» στη σελίδα 9.





**ΠΡΟΕΙΔΟΠΟΙΗΣΗ:** Προτού εκτελέσετε οποιαδήποτε εργασία στο εσωτερικό του υπολογιστή σας, διαβάστε τις πληροφορίες που παραλάβατε μαζί του και αφορούν για θέματα ασφάλειας και ακολουθήστε τα βήματα που περιγράφει η ενότητα «Προτού ξεκινήσετε» στη σελίδα 7. Για πρόσθετες πληροφορίες σχετικά με τις άριστες πρακτικές σε θέματα ασφάλειας, ανατρέξτε στην αρχική σελίδα του ιστοτόπου για τη συμμόρφωση προς τις κανονιστικές διατάξεις στη διεύθυνση [dell.com/regulatory\\_compliance](http://dell.com/regulatory_compliance).

## Αφαίρεση της μονάδας της κάμερας

### Προαπαιτούμενες ενέργειες

- 1 Αφαιρέστε την μπαταρία. Ανατρέξτε στην ενότητα «Αφαίρεση της μπαταρίας» στη σελίδα 13.
- 2 Αφαιρέστε το πληκτρολόγιο. Ανατρέξτε στην ενότητα «Αφαίρεση του πληκτρολογίου» στη σελίδα 15.
- 3 Αφαιρέστε το κάλυμμα της βάσης. Ανατρέξτε στην ενότητα «Αφαίρεση του καλύμματος της βάσης» στη σελίδα 19.
- 4 Ακολουθήστε τις οδηγίες από το βήμα 1 έως το βήμα 2 στην ενότητα «Αφαίρεση της μονάδας οπτικού δίσκου» στη σελίδα 27.
- 5 Αφαιρέστε το στήριγμα παλάμης. Ανατρέξτε στην ενότητα «Αφαίρεση του στηρίγματος παλάμης» στη σελίδα 39.
- 6 Αφαιρέστε τη διάταξη της οθόνης. Ανατρέξτε στην ενότητα «Αφαίρεση της διάταξης της οθόνης» στη σελίδα 61.
- 7 Αφαιρέστε τη στεφάνη συγκράτησης της οθόνης. Ανατρέξτε στην ενότητα «Αφαίρεση της στεφάνης συγκράτησης της οθόνης» στη σελίδα 64.

## Διαδικασία

- 1 Αφαιρέστε τις βίδες που συγκρατούν το πλαίσιο της οθόνης πάνω στο κάλυμά της.
- 2 Σηκώστε προσεκτικά το πλαίσιο της οθόνης και γυρίστε το ανάποδα.

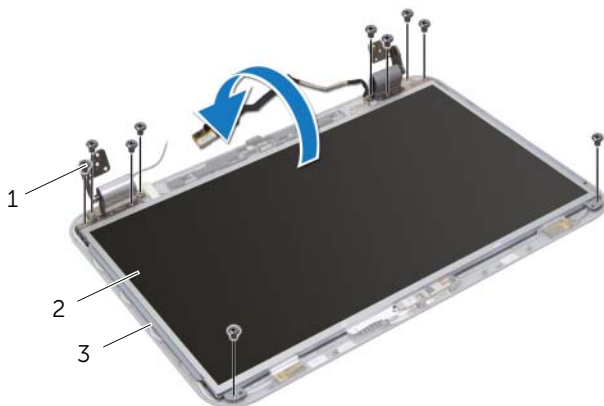

---

1 βίδες (10)

2 πλαίσιο οθόνης

---

3 κάλυμμα οθόνης

---



- 3 Ξεσφηνώστε τη μονάδα της κάμερας από το κάλυμμα της οθόνης.
- 4 Γυρίστε ανάποδα τη μονάδα της κάμερας.
- 5 Ξεκολλήστε και σηκώστε την ταινία που συγκρατεί το καλώδιο της κάμερας πάνω στη μονάδα της κάμερας.
- 6 Αποσυνδέστε το καλώδιο της κάμερας από τον σύνδεσμό του επάνω στη μονάδα της κάμερας.
- 7 Σηκώστε τη μονάδα της κάμερας και βγάλτε την από το κάλυμμα της οθόνης.

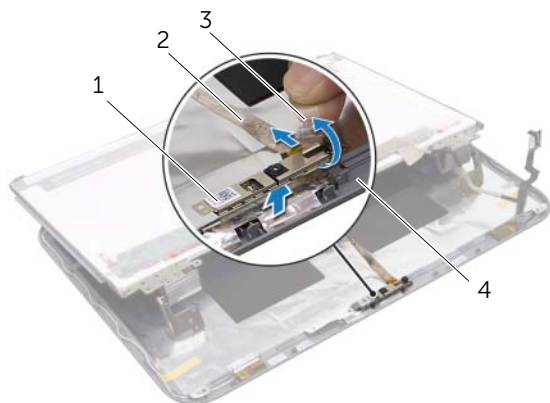

1 μονάδα κάμερας	2 καλώδιο κάμερας
3 ταινία	4 κάλυμμα οθόνης

# Επανατοποθέτηση της μονάδας της κάμερας

## Διαδικασία

- 1 Συνδέστε το καλώδιο της οθόνης στο σύνδεσμό του στη μονάδα της κάμερας και στερεώστε το με την ταινία.
- 2 Χρησιμοποιήστε τα σημεία ευθυγράμμισης πάνω στο κάλυμμα της οθόνης για να τοποθετήσετε τη μονάδα της κάμερας στη θέση της και κολλήστε την πάνω στο κάλυμμα της οθόνης.
- 3 Ευθυγραμμίστε τις οπές για τις βίδες στο πλαίσιο της οθόνης με τις αντίστοιχες οπές επάνω στο κάλυμμά της.
- 4 Επανατοποθετήστε τις βίδες που συγκρατούν το πλαίσιο της οθόνης πάνω στο κάλυμμά της.

## Μετέπειτα απαιτούμενες ενέργειες

- 1 Επανατοποθετήστε τη στεφάνη συγκράτησης της οθόνης. Ανατρέξτε στην ενότητα «Επανατοποθέτηση της στεφάνης συγκράτησης της οθόνης» στη σελίδα 65.
- 2 Επανατοποθετήστε τη διάταξη της οθόνης. Ανατρέξτε στην ενότητα «Επανατοποθέτηση της διάταξης της οθόνης» στη σελίδα 63.
- 3 Επανατοποθετήστε το στήριγμα παλάμης. Ανατρέξτε στην ενότητα «Επανατοποθέτηση του στηρίγματος παλάμης» στη σελίδα 41.
- 4 Ακολουθήστε τις οδηγίες από το βήμα 4 έως το βήμα 5 στην ενότητα «Επανατοποθέτηση της μονάδας οπτικού δίσκου» στη σελίδα 29.
- 5 Επανατοποθετήστε το κάλυμμα της βάσης. Ανατρέξτε στην ενότητα «Επανατοποθέτηση του καλύμματος της βάσης» στη σελίδα 20.
- 6 Επανατοποθετήστε το πληκτρολόγιο. Ανατρέξτε στην ενότητα «Επανατοποθέτηση του πληκτρολογίου» στη σελίδα 18.
- 7 Επανατοποθετήστε την μπαταρία. Ανατρέξτε στην ενότητα «Επανατοποθέτηση της μπαταρίας» στη σελίδα 13.
- 8 Ακολουθήστε τις οδηγίες που αναφέρει η ενότητα «Μετά την εκτέλεση εργασιών στο εσωτερικό του υπολογιστή σας» στη σελίδα 9.



**ΠΡΟΕΙΔΟΠΟΙΗΣΗ:** Προτού εκτελέσετε οποιαδήποτε εργασία στο εσωτερικό του υπολογιστή σας, διαβάστε τις πληροφορίες που παραλάβατε μαζί του και αφορούν για θέματα ασφάλειας και ακολουθήστε τα βήματα που περιγράφει η ενότητα «Προτού ξεκινήσετε» στη σελίδα 7. Για πρόσθετες πληροφορίες σχετικά με τις άριστες πρακτικές σε θέματα ασφάλειας, ανατρέξτε στην αρχική σελίδα του ιστοτόπου για τη συμμόρφωση προς τις κανονιστικές διατάξεις στη διεύθυνση [dell.com/regulatory\\_compliance](http://dell.com/regulatory_compliance).

## Αφαίρεση της πλακέτας συστήματος

### Προαπαιτούμενες ενέργειες

- 1 Αφαιρέστε την μπαταρία. Ανατρέξτε στην ενότητα «Αφαίρεση της μπαταρίας» στη σελίδα 13.
- 2 Αφαιρέστε το πληκτρολόγιο. Ανατρέξτε στην ενότητα «Αφαίρεση του πληκτρολογίου» στη σελίδα 15.
- 3 Αφαιρέστε το κάλυμμα της βάσης. Ανατρέξτε στην ενότητα «Αφαίρεση του καλύμματος της βάσης» στη σελίδα 19.
- 4 Αφαιρέστε τη μονάδα (ή τις μονάδες) μνήμης. Ανατρέξτε στην ενότητα «Αφαίρεση της μονάδας (των μονάδων) μνήμης» στη σελίδα 21.
- 5 Ακολουθήστε τις οδηγίες από το βήμα 1 έως το βήμα 3 στην ενότητα «Αφαίρεση του σκληρού δίσκου/των σκληρών δίσκων» στη σελίδα 23.
- 6 Ακολουθήστε τις οδηγίες από το βήμα 1 έως το βήμα 2 στην ενότητα «Αφαίρεση της μονάδας οπτικού δίσκου» στη σελίδα 27.
- 7 Αφαιρέστε την κάρτα mSATA. «Αφαίρεση της κάρτας mSATA» στη σελίδα 35.
- 8 Αφαιρέστε τη μίνι κάρτα ασύρματης επικοινωνίας. Ανατρέξτε στην ενότητα «Αφαίρεση της μίνι κάρτας ασύρματης επικοινωνίας» στη σελίδα 31.
- 9 Αφαιρέστε το στήριγμα παλάμης. Ανατρέξτε στην ενότητα «Αφαίρεση του στηρίγματος παλάμης» στη σελίδα 39.
- 10 Αφαιρέστε τον ανεμιστήρα. Ανατρέξτε στην ενότητα «Αφαίρεση του ανεμιστήρα» στη σελίδα 47.

## Διαδικασία

**ΣΗΜΕΙΩΣΗ:** Η ετικέτα εξυπηρέτησης του υπολογιστή σας είναι αποθηκευμένη στην πλακέτα συστήματος. Πρέπει να καταχωρίσετε την ετικέτα εξυπηρέτησης στο BIOS μόλις αντικαταστήσετε την πλακέτα συστήματος.

**ΣΗΜΕΙΩΣΗ:** Προτού αποσυνδέσετε τα καλώδια από την πλακέτα συστήματος, σημειώστε τη θέση των συνδέσμων ώστε να μπορείτε να τα επανασυνδέσετε σωστά αφού επανατοποθετήσετε τη διάταξη της πλακέτας συστήματος.

- 1 Κλείστε την οθόνη και γυρίστε ανάποδα τον υπολογιστή.
- 2 Αποσυνδέστε το καλώδιο του υπογούφερ από τον σύνδεσμό του στην πλακέτα συστήματος.

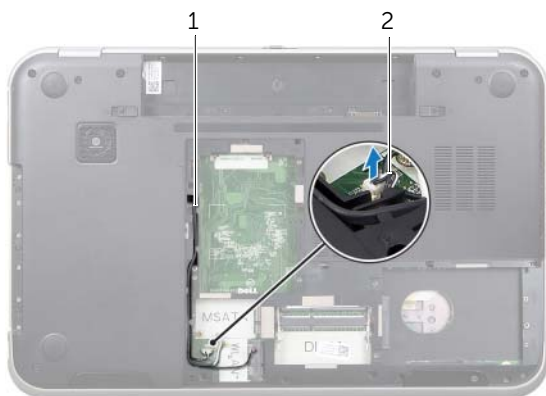

---

1 διαδρομή καλωδίου  
υπογούφερ

2 καλώδιο υπογούφερ

---

- 3 Γυρίστε τον υπολογιστή στην κανονική του θέση και ανοίξτε την οθόνη ως το τέρμα.
- 4 Τραβήξτε τη γλωττίδα για να αποσυνδέσετε το καλώδιο της οθόνης και το καλώδιο LAN-USB από τους συνδέσμους τους στην πλακέτα συστήματος.
- 5 Αποσυνδέστε το καλώδιο των ηχείων από το σύνδεσμό του στην πλακέτα συστήματος.
- 6 Αφαιρέστε τις βίδες που συγκρατούν τη διάταξη της πλακέτας συστήματος πάνω στη βάση του υπολογιστή.
- 7 Αφαιρέστε τη βίδα που συγκρατεί τη θύρα του προσαρμογέα ισχύος πάνω στη βάση του υπολογιστή.
- 8 Σηκώστε προσεκτικά γυρνώντας τη διάταξη της πλακέτας συστήματος και αποδεσμεύστε τους συνδέσμους που βρίσκονται πάνω στην πλακέτα από τις θυρίδες στη βάση του υπολογιστή.

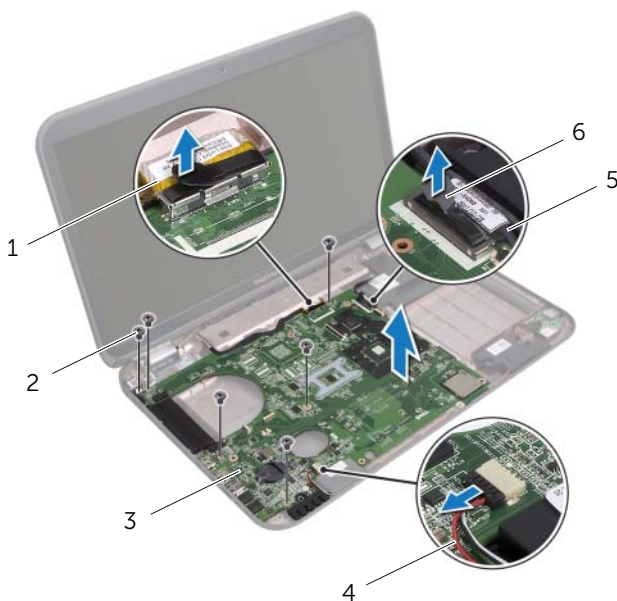

1 καλώδιο οθόνης	2 βίδες (6)
3 διάταξη πλακέτας συστήματος	4 καλώδιο ηχείων
5 καλώδιο LAN-USB	6 γλωττίδα

- 9 Γυρίστε ανάποδα τη διάταξη της πλακέτας συστήματος μαζί με το καλώδιο της θύρας του προσαρμογέα ισχύος.
- 10 Αποσυνδέστε το καλώδιο της θύρας του προσαρμογέα ισχύος από τον σύνδεσμό του στην πλακέτα συστήματος

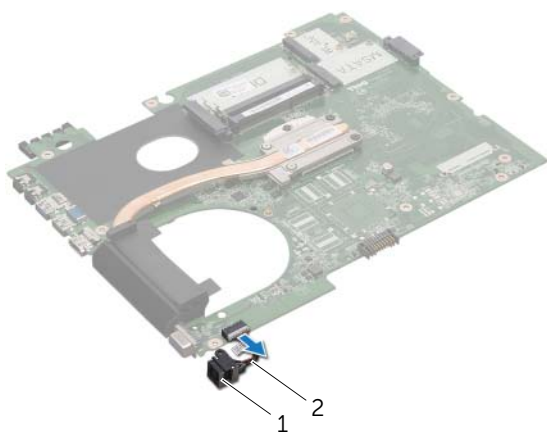

- 
- |   |                         |   |                                  |
|---|-------------------------|---|----------------------------------|
| 1 | θύρα προσαρμογέα ισχύος | 2 | καλώδιο θύρας προσαρμογέα ισχύος |
|---|-------------------------|---|----------------------------------|
- 

- 11 Αφαιρέστε την ψύκτρα. Ανατρέξτε στην ενότητα «Αφαίρεση της ψύκτρας» στη σελίδα 81.
- 12 Αφαιρέστε τον επεξεργαστή. Ανατρέξτε στην ενότητα «Αφαίρεση του επεξεργαστή» στη σελίδα 85.

# Επανατοποθέτηση της πλακέτας συστήματος

## Διαδικασία

- 1 Επανατοποθετήστε τον επεξεργαστή. Ανατρέξτε στην ενότητα «Επανατοποθέτηση του επεξεργαστή» στη σελίδα 87.
- 2 Επανατοποθετήστε την ψύκτρα. Ανατρέξτε στην ενότητα «Επανατοποθέτηση της ψύκτρας» στη σελίδα 83.
- 3 Συνδέστε το καλώδιο του συνδέσμου του προσαρμογέα ισχύος στον σύνδεσμό του στην πλακέτα συστήματος.
- 4 Γυρίστε ανάποδα τη διάταξη της πλακέτας συστήματος.
- 5 Περάστε συρτά τους συνδέσμους που υπάρχουν στη διάταξη της πλακέτας συστήματος μέσα στις θυρίδες στη βάση του υπολογιστή.
- 6 Επανατοποθετήστε τις βίδες που συγκρατούν τη διάταξη της πλακέτας συστήματος πάνω στη βάση του υπολογιστή.
- 7 Ευθυγραμμίστε την οπή για τη βίδα στη θύρα του προσαρμογέα ισχύος με την αντίστοιχη οπή στη βάση του υπολογιστή.
- 8 Επανατοποθετήστε τη βίδα που συγκρατεί τη θύρα του προσαρμογέα ισχύος πάνω στη βάση του υπολογιστή.
- 9 Συνδέστε το καλώδιο της οθόνης, το καλώδιο των ηχείων και το καλώδιο LAN-USB στους συνδέσμους τους στην πλακέτα συστήματος.
- 10 Κλείστε την οθόνη και γυρίστε ανάποδα τον υπολογιστή.
- 11 Συνδέστε το καλώδιο του υπογούφερ στον σύνδεσμό του στην πλακέτα συστήματος.

## Μετέπειτα απαιτούμενες ενέργειες

- 1 Επανατοποθετήστε τον ανεμιστήρα. Ανατρέξτε στην ενότητα «Επανατοποθέτηση του ανεμιστήρα» στη σελίδα 48
- 2 Επανατοποθετήστε το στήριγμα παλάμης. Ανατρέξτε στην ενότητα «Επανατοποθέτηση του στηρίγματος παλάμης» στη σελίδα 41.
- 3 Επανατοποθετήστε τη μίνι κάρτα ασύρματης επικοινωνίας. Ανατρέξτε στην ενότητα «Επανατοποθέτηση της μίνι κάρτας ασύρματης επικοινωνίας» στη σελίδα 33.
- 4 Επανατοποθετήστε την κάρτα mSATA. Ανατρέξτε στην ενότητα «Επανατοποθέτηση της κάρτας mSATA» στη σελίδα 37.
- 5 Ακολουθήστε τις οδηγίες από το βήμα 4 έως το βήμα 5 στην ενότητα «Επανατοποθέτηση της μονάδας οπτικού δίσκου» στη σελίδα 29.
- 6 Ακολουθήστε τις οδηγίες από το βήμα 4 έως το βήμα 6 στην ενότητα «Επανατοποθέτηση του σκληρού δίσκου/των σκληρών δίσκων» στη σελίδα 26.
- 7 Επανατοποθετήστε τη μονάδα (ή τις μονάδες) μνήμης. Ανατρέξτε στην ενότητα «Επανατοποθέτηση της μονάδας (των μονάδων) μνήμης» στη σελίδα 22.
- 8 Επανατοποθετήστε το κάλυμμα της βάσης. Ανατρέξτε στην ενότητα «Επανατοποθέτηση του καλύμματος της βάσης» στη σελίδα 20.

- 9 Επανατοποθετήστε το πληκτρολόγιο. Ανατρέξτε στην ενότητα «Επανατοποθέτηση του πληκτρολογίου» στη σελίδα 18.
- 10 Επανατοποθετήστε την μπαταρία. Ανατρέξτε στην ενότητα «Επανατοποθέτηση της μπαταρίας» στη σελίδα 13.
- 11 Ακολουθήστε τις οδηγίες που αναφέρει η ενότητα «Μετά την εκτέλεση εργασιών στο εσωτερικό του υπολογιστή σας» στη σελίδα 9.

## **Καταχώριση της ετικέτας εξυπηρέτησης στο BIOS**

- 1 Θέστε τον υπολογιστή σε λειτουργία.
- 2 Στη διάρκεια της διαδικασίας POST πιέστε το πλήκτρο <F2> για είσοδο στο πρόγραμμα ρύθμισης του συστήματος.
- 3 Πλοηγηθείτε στην κύρια καρτέλα και καταχωρίστε την ετικέτα εξυπηρέτησης στο πεδίο Service Tag Setting (Καθορισμός ετικέτας εξυπηρέτησης).





**ΠΡΟΕΙΔΟΠΟΙΗΣΗ:** Προτού εκτελέσετε οποιαδήποτε εργασία στο εσωτερικό του υπολογιστή σας, διαβάστε τις πληροφορίες που παραλάβατε μαζί του και αφορούν για θέματα ασφάλειας και ακολουθήστε τα βήματα που περιγράφει η ενότητα «Προτού ξεκινήσετε» στη σελίδα 7. Για πρόσθετες πληροφορίες σχετικά με τις άριστες πρακτικές σε θέματα ασφάλειας, ανατρέξτε στην αρχική σελίδα του ιστοτόπου για τη συμμόρφωση προς τις κανονιστικές διατάξεις στη διεύθυνση [dell.com/regulatory\\_compliance](http://dell.com/regulatory_compliance).

## Αφαίρεση της ψύκτρας

### Προαπαιτούμενες ενέργειες

- 1 Αφαιρέστε την μπαταρία. Ανατρέξτε στην ενότητα «Αφαίρεση της μπαταρίας» στη σελίδα 13.
- 2 Αφαιρέστε το πληκτρολόγιο. Ανατρέξτε στην ενότητα «Αφαίρεση του πληκτρολογίου» στη σελίδα 15.
- 3 Αφαιρέστε το κάλυμμα της βάσης. Ανατρέξτε στην ενότητα «Αφαίρεση του καλύμματος της βάσης» στη σελίδα 19.
- 4 Αφαιρέστε τη μονάδα (ή τις μονάδες) μνήμης. Ανατρέξτε στην ενότητα «Αφαίρεση της μονάδας (των μονάδων) μνήμης» στη σελίδα 21.
- 5 Ακολουθήστε τις οδηγίες από το βήμα 1 έως το βήμα 3 στην ενότητα «Αφαίρεση του σκληρού δίσκου/των σκληρών δίσκων» στη σελίδα 23.
- 6 Ακολουθήστε τις οδηγίες από το βήμα 1 έως το βήμα 2 στην ενότητα «Αφαίρεση της μονάδας οπτικού δίσκου» στη σελίδα 27.
- 7 Αφαιρέστε την κάρτα mSATA. «Αφαίρεση της κάρτας mSATA» στη σελίδα 35.
- 8 Αφαιρέστε τη μίνι κάρτα ασύρματης επικοινωνίας. Ανατρέξτε στην ενότητα «Αφαίρεση της μίνι κάρτας ασύρματης επικοινωνίας» στη σελίδα 31.
- 9 Αφαιρέστε το στήριγμα παλάμης. Ανατρέξτε στην ενότητα «Αφαίρεση του στηρίγματος παλάμης» στη σελίδα 39.
- 10 Αφαιρέστε τον ανεμιστήρα. Ανατρέξτε στην ενότητα «Αφαίρεση του ανεμιστήρα» στη σελίδα 47.
- 11 Ακολουθήστε τις οδηγίες από το βήμα 1 έως το βήμα 10 στην ενότητα «Αφαίρεση της πλακέτας συστήματος» στη σελίδα 75.

## Διαδικασία

- 1 Χαλαρώστε τις μη αποσπώμενες βίδες που συγκρατούν την ψύκτρα πάνω στην πλακέτα συστήματος τη μία μετά την άλλη (με τη σειρά που υποδεικνύεται πάνω στην ψύκτρα).
- 2 Σηκώστε την ψύκτρα και βγάλτε την από την πλακέτα συστήματος.

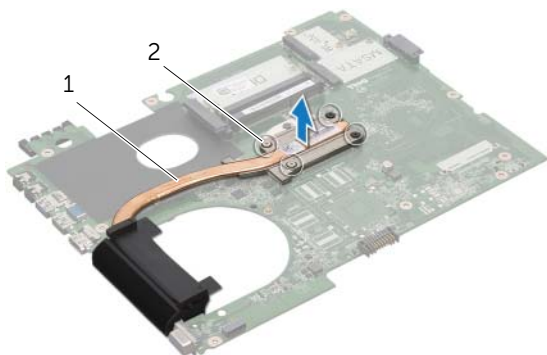

---

1 ψύκτρα

2 μη αποσπώμενες βίδες (4)

---

# Επανατοποθέτηση της ψύκτρας

## Διαδικασία



**ΣΗΜΕΙΩΣΗ:** Η αρχική θερμοαγώγιμη πάστα μπορεί να επαναχρησιμοποιηθεί αν επανεγκαταστήσετε μαζί την αρχική πλακέτα συστήματος και την ψύκτρα. Αν αντικαταστήσετε είτε την πλακέτα συστήματος είτε την ψύκτρα, χρησιμοποιήστε το θερμικό υπόθεμα που περιλαμβάνει το κιτ για να διασφαλίσετε ότι θα επιτευχθεί η θερμική αγωγιμότητα.

- 1 Καθαρίστε τη θερμοαγώγιμη πάστα από το κάτω μέρος της ψύκτρας και βάλτε νέα στρώση.
- 2 Ευθυγραμμίστε τις οπές για τις βίδες που θα βρείτε πάνω στην ψύκτρα με τις οπές για τις βίδες στην πλακέτα συστήματος.
- 3 Σφίξτε τις μη αποσπώμενες βίδες που συγκρατούν την ψύκτρα πάνω στην πλακέτα συστήματος τη μία μετά την άλλη (με τη σειρά που υποδεικνύεται πάνω στην ψύκτρα).

## Μετέπειτα απαιτούμενες ενέργειες

- 1 Ακολουθήστε τις οδηγίες από το βήμα 3 έως το βήμα 11 στην ενότητα «Επανατοποθέτηση της πλακέτας συστήματος» στη σελίδα 79.
- 2 Επανατοποθετήστε τον ανεμιστήρα. Ανατρέξτε στην ενότητα «Επανατοποθέτηση του ανεμιστήρα» στη σελίδα 48.
- 3 Επανατοποθετήστε το στηρίγμα παλάμης. Ανατρέξτε στην ενότητα «Επανατοποθέτηση του στηρίγματος παλάμης» στη σελίδα 41.
- 4 Επανατοποθετήστε το πληκτρολόγιο. Ανατρέξτε στην ενότητα «Επανατοποθέτηση του πληκτρολογίου» στη σελίδα 18.
- 5 Επανατοποθετήστε τη μίνι κάρτα ασύρματης επικοινωνίας. Ανατρέξτε στην ενότητα «Επανατοποθέτηση της μίνι κάρτας ασύρματης επικοινωνίας» στη σελίδα 33.
- 6 Επανατοποθετήστε την κάρτα mSATA. Ανατρέξτε στην ενότητα «Επανατοποθέτηση της κάρτας mSATA» στη σελίδα 37.
- 7 Ακολουθήστε τις οδηγίες από το βήμα 4 έως το βήμα 5 στην ενότητα «Επανατοποθέτηση της μονάδας οπτικού δίσκου» στη σελίδα 29.
- 8 Ακολουθήστε τις οδηγίες από το βήμα 4 έως το βήμα 6 στην ενότητα «Επανατοποθέτηση του σκληρού δίσκου/των σκληρών δίσκων» στη σελίδα 26.
- 9 Επανατοποθετήστε τη μονάδα (ή τις μονάδες) μνήμης. Ανατρέξτε στην ενότητα «Επανατοποθέτηση της μονάδας (των μονάδων) μνήμης» στη σελίδα 22.
- 10 Επανατοποθετήστε το κάλυμμα της βάσης. Ανατρέξτε στην ενότητα «Επανατοποθέτηση του καλύμματος της βάσης» στη σελίδα 20.
- 11 Επανατοποθετήστε την μπαταρία. Ανατρέξτε στην ενότητα «Επανατοποθέτηση της μπαταρίας» στη σελίδα 13.
- 12 Ακολουθήστε τις οδηγίες που αναφέρει η ενότητα «Μετά την εκτέλεση εργασιών στο εσωτερικό του υπολογιστή σας» στη σελίδα 9.





**ΠΡΟΕΙΔΟΠΟΙΗΣΗ:** Προτού εκτελέσετε οποιαδήποτε εργασία στο εσωτερικό του υπολογιστή σας, διαβάστε τις πληροφορίες που παραλάβατε μαζί του και αφορούν για θέματα ασφάλειας και ακολουθήστε τα βήματα που περιγράφει η ενότητα «Προτού ξεκινήσετε» στη σελίδα 7. Για πρόσθετες πληροφορίες σχετικά με τις άριστες πρακτικές σε θέματα ασφάλειας, ανατρέξτε στην αρχική σελίδα του ιστοτόπου για τη συμμόρφωση προς τις κανονιστικές διατάξεις στη διεύθυνση [dell.com/regulatory\\_compliance](http://dell.com/regulatory_compliance).

## Αφαίρεση του επεξεργαστή

### Προαπαιτούμενες ενέργειες

- 1 Αφαιρέστε την μπαταρία. Ανατρέξτε στην ενότητα «Αφαίρεση της μπαταρίας» στη σελίδα 13.
- 2 Αφαιρέστε το πληκτρολόγιο. Ανατρέξτε στην ενότητα «Αφαίρεση του πληκτρολογίου» στη σελίδα 15.
- 3 Αφαιρέστε το κάλυμμα της βάσης. Ανατρέξτε στην ενότητα «Αφαίρεση του καλύμματος της βάσης» στη σελίδα 19.
- 4 Αφαιρέστε τη μονάδα (ή τις μονάδες) μνήμης. Ανατρέξτε στην ενότητα «Αφαίρεση της μονάδας (των μονάδων) μνήμης» στη σελίδα 21.
- 5 Ακολουθήστε τις οδηγίες από το βήμα 1 έως το βήμα 3 στην ενότητα «Αφαίρεση του σκληρού δίσκου/των σκληρών δίσκων» στη σελίδα 23.
- 6 Ακολουθήστε τις οδηγίες από το βήμα 1 έως το βήμα 2 στην ενότητα «Αφαίρεση της μονάδας οπτικού δίσκου» στη σελίδα 27.
- 7 Αφαιρέστε την κάρτα mSATA. «Αφαίρεση της κάρτας mSATA» στη σελίδα 35.
- 8 Αφαιρέστε τη μίνι κάρτα ασύρματης επικοινωνίας. Ανατρέξτε στην ενότητα «Αφαίρεση της μίνι κάρτας ασύρματης επικοινωνίας» στη σελίδα 31.
- 9 Αφαιρέστε το στήριγμα παλάμης. Ανατρέξτε στην ενότητα «Αφαίρεση του στηρίγματος παλάμης» στη σελίδα 39.
- 10 Αφαιρέστε τον ανεμιστήρα. Ανατρέξτε στην ενότητα «Αφαίρεση του ανεμιστήρα» στη σελίδα 47.
- 11 Ακολουθήστε τις οδηγίες από το βήμα 1 έως το βήμα 10 στην ενότητα «Αφαίρεση της πλακέτας συστήματος» στη σελίδα 75.
- 12 Αφαιρέστε την ψύκτρα. Ανατρέξτε στην ενότητα «Αφαίρεση της ψύκτρας» στη σελίδα 81.

## Διαδικασία

- 1 Για να χαλαρώσετε την υποδοχή ZIF, χρησιμοποιήστε μικρό κατσαβίδι με πλακέ μύτη και γυρίστε τέρμα αριστερά την έκκεντρη βίδα της υποδοχής ZIF.
- ⚠ **ΠΡΟΣΟΧΗ:** Για να διασφαλιστεί η μέγιστη ψύξη του επεξεργαστή, μην αγγίζετε τις περιοχές μεταφοράς θερμότητας πάνω στη θερμική διάταξη ψύξης του επεξεργαστή. Το λίπος της επιδερμίδας σας μπορεί να μειώσει την ικανότητα μεταφοράς θερμότητας των θερμικών υποθεμάτων.
- ⚠ **ΠΡΟΣΟΧΗ:** Όταν αφαιρείτε τη μονάδα του επεξεργαστή, τραβήξτε την ίσια πάνω. Προσέξτε να μη λυγίσουν οι ακίδες της.
- 2 Σηκώστε τη μονάδα του επεξεργαστή από την υποδοχή ZIF.

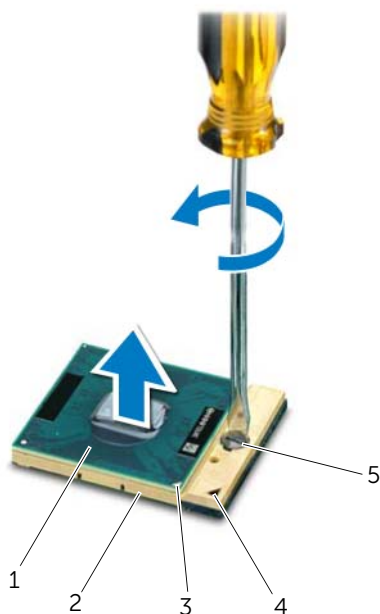

1	επεξεργαστής	2	υποδοχή ZIF
3	γωνία ακίδας 1 του επεξεργαστή	4	γωνία ακίδας 1 της υποδοχής ZIF
5	έκκεντρη βίδα υποδοχής ZIF		

# Επανατοποθέτηση του επεξεργαστή

## Διαδικασία



**ΣΗΜΕΙΩΣΗ:** Αν εγκαταστήσετε καινούριο επεξεργαστή, θα παραλάβετε νέα θερμική διάταξη ψύξης που θα περιλαμβάνει επικολημένο θερμικό υπόθεμα ή νέο θερμικό υπόθεμα μαζί με την τεκμηρίωσή της όπου θα απεικονίζεται ο σωστός τρόπος εγκατάστασης.

- 1 Ευθυγραμμίστε τη γωνία της ακίδας 1 της μονάδας του επεξεργαστή με τη γωνία της ακίδας 1 της υποδοχής ZIF και ύστερα τοποθετήστε τη μονάδα του επεξεργαστή.



**ΣΗΜΕΙΩΣΗ:** Στη γωνία της ακίδας 1 της μονάδας του επεξεργαστή υπάρχει ένα τρίγωνο που ευθυγραμμίζεται με τη γωνία της ακίδας 1 της υποδοχής ZIF.

Όταν η μονάδα του επεξεργαστή είναι τοποθετημένη σωστά, τότε και οι τέσσερις γωνίες είναι ευθυγραμμισμένες στο ίδιο ύψος. Αν μία ή περισσότερες γωνίες είναι πιο ψηλά από τις υπόλοιπες, η μονάδα δεν είναι τοποθετημένη με τον ενδεδειγμένο τρόπο.



**ΠΡΟΣΟΧΗ:** Για να μην πάθει ζημιά ο επεξεργαστής, κρατήστε το κατσαβίδι κάθετα προς τον επεξεργαστή την ώρα που γυρνάτε την έκκεντρη βίδα.

- 2 Σφίξτε την υποδοχή ZIF γυρίζοντας την έκκεντρη βίδα δεξιά για να στερεωθεί η μονάδα του επεξεργαστή πάνω στην πλακέτα συστήματος.

## Μετέπειτα απαιτούμενες ενέργειες

- 1 Επανατοποθετήστε την ψύκτρα. Ανατρέξτε στην ενότητα «Επανατοποθέτηση της ψύκτρας» στη σελίδα 83.
- 2 Ακολουθήστε τις οδηγίες από το βήμα 3 έως το βήμα 11 στην ενότητα «Επανατοποθέτηση της πλακέτας συστήματος» στη σελίδα 79.
- 3 Επανατοποθετήστε τον ανεμιστήρα. Ανατρέξτε στην ενότητα «Επανατοποθέτηση του ανεμιστήρα» στη σελίδα 48.
- 4 Επανατοποθετήστε το στήριγμα παλάμης. Ανατρέξτε στην ενότητα «Επανατοποθέτηση του στηρίγματος παλάμης» στη σελίδα 41.
- 5 Επανατοποθετήστε τη μίνι κάρτα ασύρματης επικοινωνίας. Ανατρέξτε στην ενότητα «Επανατοποθέτηση της μίνι κάρτας ασύρματης επικοινωνίας» στη σελίδα 33.
- 6 Επανατοποθετήστε την κάρτα mSATA. Ανατρέξτε στην ενότητα «Επανατοποθέτηση της κάρτας mSATA» στη σελίδα 37.
- 7 Ακολουθήστε τις οδηγίες από το βήμα 4 έως το βήμα 5 στην ενότητα «Επανατοποθέτηση της μονάδας οπτικού δίσκου» στη σελίδα 29.
- 8 Ακολουθήστε τις οδηγίες από το βήμα 4 έως το βήμα 6 στην ενότητα «Επανατοποθέτηση του σκληρού δίσκου/των σκληρών δίσκων» στη σελίδα 26.
- 9 Επανατοποθετήστε τη μονάδα (ή τις μονάδες) μνήμης. Ανατρέξτε στην ενότητα «Επανατοποθέτηση της μονάδας (των μονάδων) μνήμης» στη σελίδα 22.
- 10 Επανατοποθετήστε το κάλυμμα της βάσης. Ανατρέξτε στην ενότητα «Επανατοποθέτηση του καλύμματος της βάσης» στη σελίδα 20.

- 11 Επανατοποθετήστε το πληκτρολόγιο. Ανατρέξτε στην ενότητα «Επανατοποθέτηση του πληκτρολογίου» στη σελίδα 18.
- 12 Επανατοποθετήστε την μπαταρία. Ανατρέξτε στην ενότητα «Επανατοποθέτηση της μπαταρίας» στη σελίδα 13.
- 13 Ακολουθήστε τις οδηγίες που αναφέρει η ενότητα «Μετά την εκτέλεση εργασιών στο εσωτερικό του υπολογιστή σας» στη σελίδα 9.





**ΠΡΟΕΙΔΟΠΟΙΗΣΗ:** Προτού εκτελέσετε οποιαδήποτε εργασία στο εσωτερικό του υπολογιστή σας, διαβάστε τις πληροφορίες που παραλάβατε μαζί του και αφορούν για θέματα ασφάλειας και ακολουθήστε τα βήματα που περιγράφει η ενότητα «Προτού ξεκινήσετε» στη σελίδα 7. Για πρόσθετες πληροφορίες σχετικά με τις άριστες πρακτικές σε θέματα ασφάλειας, ανατρέξτε στην αρχική σελίδα του ιστοτόπου για τη συμμόρφωση προς τις κανονιστικές διατάξεις στη διεύθυνση [dell.com/regulatory\\_compliance](http://dell.com/regulatory_compliance).

## Αφαίρεση της θύρας του προσαρμογέα ισχύος

### Προαπαιτούμενες ενέργειες

- 1 Αφαιρέστε την μπαταρία. Ανατρέξτε στην ενότητα «Αφαίρεση της μπαταρίας» στη σελίδα 13.
- 2 Αφαιρέστε το πληκτρολόγιο. Ανατρέξτε στην ενότητα «Αφαίρεση του πληκτρολογίου» στη σελίδα 15.
- 3 Αφαιρέστε το κάλυμμα της βάσης. Ανατρέξτε στην ενότητα «Αφαίρεση του καλύμματος της βάσης» στη σελίδα 19.
- 4 Αφαιρέστε τη μονάδα (ή τις μονάδες) μνήμης. Ανατρέξτε στην ενότητα «Αφαίρεση της μονάδας (των μονάδων) μνήμης» στη σελίδα 21.
- 5 Ακολουθήστε τις οδηγίες από το βήμα 1 έως το βήμα 3 στην ενότητα «Αφαίρεση του σκληρού δίσκου/των σκληρών δίσκων» στη σελίδα 23.
- 6 Ακολουθήστε τις οδηγίες από το βήμα 1 έως το βήμα 2 στην ενότητα «Αφαίρεση της μονάδας οπτικού δίσκου» στη σελίδα 27.
- 7 Αφαιρέστε την κάρτα mSATA. «Αφαίρεση της κάρτας mSATA» στη σελίδα 35.
- 8 Αφαιρέστε τη μίνι κάρτα ασύρματης επικοινωνίας. Ανατρέξτε στην ενότητα «Αφαίρεση της μίνι κάρτας ασύρματης επικοινωνίας» στη σελίδα 31.
- 9 Αφαιρέστε το στήριγμα παλάμης. Ανατρέξτε στην ενότητα «Αφαίρεση του στηρίγματος παλάμης» στη σελίδα 39.
- 10 Αφαιρέστε τον ανεμιστήρα. Ανατρέξτε στην ενότητα «Αφαίρεση του ανεμιστήρα» στη σελίδα 47.
- 11 Ακολουθήστε τις οδηγίες από το βήμα 1 έως το βήμα 9 στην ενότητα «Αφαίρεση της πλακέτας συστήματος» στη σελίδα 75.

## Διαδικασία

Αποσυνδέστε το καλώδιο του συνδέσμου του προσαρμογέα ισχύος από τον σύνδεσμο του στην πλακέτα συστήματος.

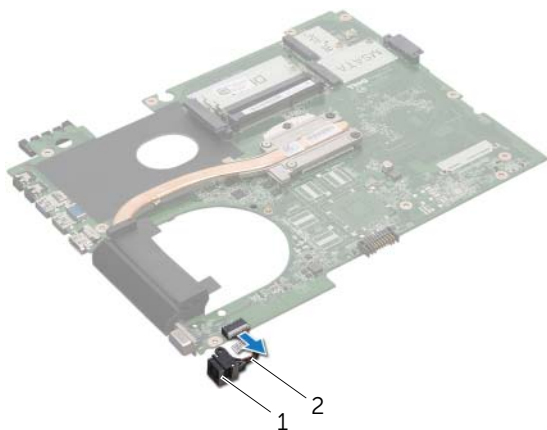

---

1 θύρα προσαρμογέα ισχύος

2 καλώδιο θύρας προσαρμογέα  
ισχύος

---

# Επανατοποθέτηση της θύρας του προσαρμογέα ισχύος

## Διαδικασία

Συνδέστε το καλώδιο του συνδέσμου του προσαρμογέα ισχύος στον σύνδεσμο του στην πλακέτα συστήματος.

## Μετέπειτα απαιτούμενες ενέργειες

- 1 Ακολουθήστε τις οδηγίες από το βήμα 4 έως το βήμα 11 στην ενότητα «Επανατοποθέτηση της πλακέτας συστήματος» στη σελίδα 79.
- 2 Επανατοποθετήστε τον ανεμιστήρα. Ανατρέξτε στην ενότητα «Επανατοποθέτηση του ανεμιστήρα» στη σελίδα 48
- 3 Επανατοποθετήστε το στήριγμα παλάμης. Ανατρέξτε στην ενότητα «Επανατοποθέτηση του στηρίγματος παλάμης» στη σελίδα 41.
- 4 Επανατοποθετήστε τη μίνι κάρτα ασύρματης επικοινωνίας. Ανατρέξτε στην ενότητα «Επανατοποθέτηση της μίνι κάρτας ασύρματης επικοινωνίας» στη σελίδα 33.
- 5 Επανατοποθετήστε την κάρτα mSATA. Ανατρέξτε στην ενότητα «Επανατοποθέτηση της κάρτας mSATA» στη σελίδα 37.
- 6 Ακολουθήστε τις οδηγίες από το βήμα 4 έως το βήμα 5 στην ενότητα «Επανατοποθέτηση της μονάδας οπτικού δίσκου» στη σελίδα 29.
- 7 Ακολουθήστε τις οδηγίες από το βήμα 4 έως το βήμα 6 στην ενότητα «Επανατοποθέτηση του σκληρού δίσκου/των σκληρών δίσκων» στη σελίδα 26.
- 8 Επανατοποθετήστε τη μονάδα (ή τις μονάδες) μνήμης. Ανατρέξτε στην ενότητα «Επανατοποθέτηση της μονάδας (των μονάδων) μνήμης» στη σελίδα 22.
- 9 Επανατοποθετήστε το κάλυμμα της βάσης. Ανατρέξτε στην ενότητα «Επανατοποθέτηση του καλύμματος της βάσης» στη σελίδα 20.
- 10 Επανατοποθετήστε το πληκτρολόγιο. Ανατρέξτε στην ενότητα «Επανατοποθέτηση του πληκτρολογίου» στη σελίδα 18.
- 11 Επανατοποθετήστε την μπαταρία. Ανατρέξτε στην ενότητα «Επανατοποθέτηση της μπαταρίας» στη σελίδα 13.
- 12 Ακολουθήστε τις οδηγίες που αναφέρει η ενότητα «Μετά την εκτέλεση εργασιών στο εσωτερικό του υπολογιστή σας» στη σελίδα 9.





**ΠΡΟΕΙΔΟΠΟΙΗΣΗ:** Προτού εκτελέσετε οποιαδήποτε εργασία στο εσωτερικό του υπολογιστή σας, διαβάστε τις πληροφορίες που παραλάβατε μαζί του και αφορούν για θέματα ασφάλειας και ακολουθήστε τα βήματα που περιγράφει η ενότητα «Προτού ξεκινήσετε» στη σελίδα 7. Για πρόσθετες πληροφορίες σχετικά με τις άριστες πρακτικές σε θέματα ασφάλειας, ανατρέξτε στην αρχική σελίδα του ιστοτόπου για τη συμμόρφωση προς τις κανονιστικές διατάξεις στη διεύθυνση [dell.com/regulatory\\_compliance](http://dell.com/regulatory_compliance).

## Αφαίρεση των ηχείων

### Προαπαιτούμενες ενέργειες

- 1 Αφαιρέστε την μπαταρία. Ανατρέξτε στην ενότητα «Αφαίρεση της μπαταρίας» στη σελίδα 13.
- 2 Αφαιρέστε το πληκτρολόγιο. Ανατρέξτε στην ενότητα «Αφαίρεση του πληκτρολογίου» στη σελίδα 15.
- 3 Αφαιρέστε το κάλυμμα της βάσης. Ανατρέξτε στην ενότητα «Αφαίρεση του καλύμματος της βάσης» στη σελίδα 19.
- 4 Αφαιρέστε τη μονάδα (ή τις μονάδες) μνήμης. Ανατρέξτε στην ενότητα «Αφαίρεση της μονάδας (των μονάδων) μνήμης» στη σελίδα 21.
- 5 Ακολουθήστε τις οδηγίες από το βήμα 1 έως το βήμα 3 στην ενότητα «Αφαίρεση του σκληρού δίσκου/των σκληρών δίσκων» στη σελίδα 23.
- 6 Ακολουθήστε τις οδηγίες από το βήμα 1 έως το βήμα 2 στην ενότητα «Αφαίρεση της μονάδας οπτικού δίσκου» στη σελίδα 27.
- 7 Αφαιρέστε την κάρτα mSATA. «Αφαίρεση της κάρτας mSATA» στη σελίδα 35.
- 8 Αφαιρέστε τη μίνι κάρτα ασύρματης επικοινωνίας. Ανατρέξτε στην ενότητα «Αφαίρεση της μίνι κάρτας ασύρματης επικοινωνίας» στη σελίδα 31.
- 9 Αφαιρέστε το στήριγμα παλάμης. Ανατρέξτε στην ενότητα «Αφαίρεση του στηρίγματος παλάμης» στη σελίδα 39.
- 10 Αφαιρέστε τον ανεμιστήρα. Ανατρέξτε στην ενότητα «Αφαίρεση του ανεμιστήρα» στη σελίδα 47.
- 11 Ακολουθήστε τις οδηγίες από το βήμα 1 έως το βήμα 8 στην ενότητα «Αφαίρεση της πλακέτας συστήματος» στη σελίδα 75.

## Διαδικασία

- 1 Σημειώστε τη διαδρομή του καλωδίου των ηχείων και αφαιρέστε το από τους οδηγούς του που βρίσκονται στη βάση του υπολογιστή.
- 2 Σηκώστε τα ηχεία μαζί με το καλώδιό τους και βγάλτε τα από τη βάση του υπολογιστή.

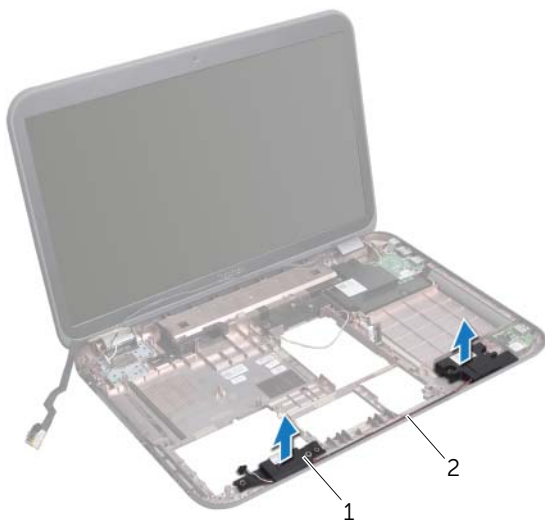

---

1 ηχεία (2)

2 διαδρομή καλωδίου ηχείων

---

# Επανατοποθέτηση των ηχείων

## Διαδικασία

- 1 Περάστε το καλώδιο των ηχείων στη διαδρομή του μέσα από τους οδηγούς του που βρίσκονται στη βάση του υπολογιστή.
- 2 Χρησιμοποιήστε τα σημεία ευθυγράμμισης που βρίσκονται στη βάση του υπολογιστή για να τοποθετήσετε τα ηχεία στη σωστή θέση.

## Μετέπειτα απαιτούμενες ενέργειες

- 1 Ακολουθήστε τις οδηγίες από το βήμα 5 έως το βήμα 11 στην ενότητα «Επανατοποθέτηση της πλακέτας συστήματος» στη σελίδα 79.
- 2 Επανατοποθετήστε τον ανεμιστήρα. Ανατρέξτε στην ενότητα «Επανατοποθέτηση του ανεμιστήρα» στη σελίδα 48.
- 3 Επανατοποθετήστε το στήριγμα παλάμης. Ανατρέξτε στην ενότητα «Επανατοποθέτηση του στηρίγματος παλάμης» στη σελίδα 41.
- 4 Επανατοποθετήστε τη μίνι κάρτα ασύρματης επικοινωνίας. Ανατρέξτε στην ενότητα «Επανατοποθέτηση της μίνι κάρτας ασύρματης επικοινωνίας» στη σελίδα 33.
- 5 Επανατοποθετήστε την κάρτα mSATA. Ανατρέξτε στην ενότητα «Επανατοποθέτηση της κάρτας mSATA» στη σελίδα 37.
- 6 Ακολουθήστε τις οδηγίες από το βήμα 4 έως το βήμα 5 στην ενότητα «Επανατοποθέτηση της μονάδας οπτικού δίσκου» στη σελίδα 29.
- 7 Ακολουθήστε τις οδηγίες από το βήμα 4 έως το βήμα 6 στην ενότητα «Επανατοποθέτηση του σκληρού δίσκου/των σκληρών δίσκων» στη σελίδα 26.
- 8 Επανατοποθετήστε τη μονάδα (ή τις μονάδες) μνήμης. Ανατρέξτε στην ενότητα «Επανατοποθέτηση της μονάδας (των μονάδων) μνήμης» στη σελίδα 22.
- 9 Επανατοποθετήστε το κάλυμμα της βάσης. Ανατρέξτε στην ενότητα «Επανατοποθέτηση του καλύμματος της βάσης» στη σελίδα 20.
- 10 Επανατοποθετήστε το πληκτρολόγιο. Ανατρέξτε στην ενότητα «Επανατοποθέτηση του πληκτρολογίου» στη σελίδα 18.
- 11 Επανατοποθετήστε την μπαταρία. Ανατρέξτε στην ενότητα «Επανατοποθέτηση της μπαταρίας» στη σελίδα 13.
- 12 Ακολουθήστε τις οδηγίες που αναφέρει η ενότητα «Μετά την εκτέλεση εργασιών στο εσωτερικό του υπολογιστή σας» στη σελίδα 9.







**ΠΡΟΕΙΔΟΠΟΙΗΣΗ:** Προτού εκτελέσετε οποιαδήποτε εργασία στο εσωτερικό του υπολογιστή σας, διαβάστε τις πληροφορίες που παραλάβατε μαζί του και αφορούν για θέματα ασφάλειας και ακολουθήστε τα βήματα που περιγράφει η ενότητα «Προτού ξεκινήσετε» στη σελίδα 7. Για πρόσθετες πληροφορίες σχετικά με τις άριστες πρακτικές σε θέματα ασφάλειας, ανατρέξτε στην αρχική σελίδα του ιστοτόπου για τη συμμόρφωση προς τις κανονιστικές διατάξεις στη διεύθυνση [dell.com/regulatory\\_compliance](http://dell.com/regulatory_compliance).

## Αφαίρεση του υπογούφερ

### Προαπαιτούμενες ενέργειες

- 1 Αφαιρέστε την μπαταρία. Ανατρέξτε στην ενότητα «Αφαίρεση της μπαταρίας» στη σελίδα 13.
- 2 Αφαιρέστε το πληκτρολόγιο. Ανατρέξτε στην ενότητα «Αφαίρεση του πληκτρολογίου» στη σελίδα 15.
- 3 Αφαιρέστε το κάλυμμα της βάσης. Ανατρέξτε στην ενότητα «Αφαίρεση του καλύμματος της βάσης» στη σελίδα 19.
- 4 Αφαιρέστε τη μονάδα (ή τις μονάδες) μνήμης. Ανατρέξτε στην ενότητα «Αφαίρεση της μονάδας (των μονάδων) μνήμης» στη σελίδα 21.
- 5 Ακολουθήστε τις οδηγίες από το βήμα 1 έως το βήμα 3 στην ενότητα «Αφαίρεση του σκληρού δίσκου/των σκληρών δίσκων» στη σελίδα 23.
- 6 Ακολουθήστε τις οδηγίες από το βήμα 1 έως το βήμα 2 στην ενότητα «Αφαίρεση της μονάδας οπτικού δίσκου» στη σελίδα 27.
- 7 Αφαιρέστε την κάρτα mSATA. «Αφαίρεση της κάρτας mSATA» στη σελίδα 35.
- 8 Αφαιρέστε τη μίνι κάρτα ασύρματης επικοινωνίας. Ανατρέξτε στην ενότητα «Αφαίρεση της μίνι κάρτας ασύρματης επικοινωνίας» στη σελίδα 31.
- 9 Αφαιρέστε το στήριγμα παλάμης. Ανατρέξτε στην ενότητα «Αφαίρεση του στηρίγματος παλάμης» στη σελίδα 39.
- 10 Αφαιρέστε τον ανεμιστήρα. Ανατρέξτε στην ενότητα «Αφαίρεση του ανεμιστήρα» στη σελίδα 47.
- 11 Ακολουθήστε τις οδηγίες από το βήμα 1 έως το βήμα 8 στην ενότητα «Αφαίρεση της πλακέτας συστήματος» στη σελίδα 75.

## Διαδικασία

- 1 Σημειώστε τη διαδρομή του καλωδίου του υπογούφερ και βγάλτε το από τους οδηγούς του που βρίσκονται στη βάση του υπολογιστή.
- 2 Σηκώστε το υπογούφερ μαζί με το καλώδιό του και βγάλτε το από τη βάση του υπολογιστή.



---

1 υπογούφερ

---

# Επανατοποθέτηση του υπογούφερ

## Διαδικασία

- 1 Χρησιμοποιήστε τα σημεία ευθυγράμμισης που βρίσκονται στη βάση του υπολογιστή για να τοποθετήσετε το υπογούφερ στη θέση του.
- 2 Περάστε το καλώδιο του υπογούφερ στη διαδρομή του μέσα από τους οδηγούς του που βρίσκονται στη βάση του υπολογιστή.

## Μετέπειτα απαιτούμενες ενέργειες

- 1 Ακολουθήστε τις οδηγίες από το βήμα 5 έως το βήμα 11 στην ενότητα «Επανατοποθέτηση της πλακέτας συστήματος» στη σελίδα 79.
- 2 Επανατοποθετήστε τον ανεμιστήρα. Ανατρέξτε στην ενότητα «Επανατοποθέτηση του ανεμιστήρα» στη σελίδα 48.
- 3 Επανατοποθετήστε το στήριγμα παλάμης. Ανατρέξτε στην ενότητα «Επανατοποθέτηση του στηρίγματος παλάμης» στη σελίδα 41.
- 4 Επανατοποθετήστε τη μίνι κάρτα ασύρματης επικοινωνίας. Ανατρέξτε στην ενότητα «Επανατοποθέτηση της μίνι κάρτας ασύρματης επικοινωνίας» στη σελίδα 33.
- 5 Επανατοποθετήστε την κάρτα mSATA. Ανατρέξτε στην ενότητα «Επανατοποθέτηση της κάρτας mSATA» στη σελίδα 37.
- 6 Ακολουθήστε τις οδηγίες από το βήμα 4 έως το βήμα 5 στην ενότητα «Επανατοποθέτηση της μονάδας οπτικού δίσκου» στη σελίδα 29.
- 7 Ακολουθήστε τις οδηγίες από το βήμα 4 έως το βήμα 6 στην ενότητα «Επανατοποθέτηση του σκληρού δίσκου/των σκληρών δίσκων» στη σελίδα 26.
- 8 Επανατοποθετήστε τη μονάδα (ή τις μονάδες) μνήμης. Ανατρέξτε στην ενότητα «Επανατοποθέτηση της μονάδας (των μονάδων) μνήμης» στη σελίδα 22.
- 9 Επανατοποθετήστε το κάλυμμα της βάσης. Ανατρέξτε στην ενότητα «Επανατοποθέτηση του καλύμματος της βάσης» στη σελίδα 20.
- 10 Επανατοποθετήστε το πληκτρολόγιο. Ανατρέξτε στην ενότητα «Επανατοποθέτηση του πληκτρολογίου» στη σελίδα 18.
- 11 Επανατοποθετήστε την μπαταρία. Ανατρέξτε στην ενότητα «Επανατοποθέτηση της μπαταρίας» στη σελίδα 13.
- 12 Ακολουθήστε τις οδηγίες που αναφέρει η ενότητα «Μετά την εκτέλεση εργασιών στο εσωτερικό του υπολογιστή σας» στη σελίδα 9.



Το BIOS μπορεί να χρειαστεί αναβάθμιση όταν υπάρχει διαθέσιμη ενημερωμένη έκδοση ή κατά την αντικατάσταση της πλακέτας συστήματος.

Για την αναβάθμιση του BIOS:

- 1 Θέστε τον υπολογιστή σε λειτουργία.
- 2 Επισκεφτείτε την ιστοσελίδα **support.dell.com/support/downloads**.
- 3 Εντοπίστε το αρχείο της ενημερωμένης έκδοσης του BIOS που ενδείκνυται για τον υπολογιστή σας.



**ΣΗΜΕΙΩΣΗ:** Η ετικέτα εξυπηρέτησης για τον υπολογιστή σας βρίσκεται στην κάτω πλευρά του. Περισσότερες πληροφορίες περιέχει ο «Οδηγός γρήγορης εκκίνησης» που παραλάβατε μαζί με τον υπολογιστή σας.

Αν έχετε την ετικέτα εξυπηρέτησης του υπολογιστή σας ή τον κωδικό ταχείας εξυπηρέτησης:

- a Καταχωρίστε την ετικέτα εξυπηρέτησης του υπολογιστή σας ή τον κωδικό ταχείας εξυπηρέτησης στο πεδίο **Service Tag or Express Service Code** (Ετικέτα εξυπηρέτησης ή κωδικός ταχείας εξυπηρέτησης).
- b Κάντε κλικ στην επιλογή **Submit** (Υποβολή) και προχωρήστε στο βήμα 4.

Αν δεν έχετε την ετικέτα εξυπηρέτησης του υπολογιστή σας ή τον κωδικό ταχείας εξυπηρέτησης:

- a Επιλέξτε μία από τις εξής δυνατότητες:
  - **Automatically detect my Service Tag for me** (Αυτόματη επιλογή της ετικέτας εξυπηρέτησης)
  - **Choose from My Products and Services List** (Επιλογή από τον κατάλογο με τα προϊόντα και τις υπηρεσίες μου)
  - **Choose from a list of all Dell products** (Επιλογή από κατάλογο όλων των προϊόντων της Dell)
- b Κάντε κλικ στην επιλογή **Continue** (Συνέχεια) και ακολουθήστε τις οδηγίες που παρουσιάζονται στην οθόνη.

- 4 Στην οθόνη εμφανίζεται ένας κατάλογος αποτελεσμάτων. Κάντε κλικ στην επιλογή **BIOS**.
- 5 Κάντε κλικ στην επιλογή **Download File** (Λήψη αρχείου) για να γίνει η λήψη του πιο πρόσφατου αρχείου BIOS.
- 6 Στο παράθυρο **Please select your download method below** (Επιλέξτε τη μέθοδο λήψης παρακάτω), κάντε κλικ στην επιλογή **For Single File Download via Browser** (Για λήψη ενός μόνο αρχείου μέσω προγράμματος περιήγησης) και ύστερα κλικ στην επιλογή **Download Now** (Λήψη τώρα).
- 7 Στο παράθυρο **Save As** (Αποθήκευση ως) επιλέξτε την κατάλληλη θέση αποθήκευσης του αρχείου στον υπολογιστή σας μετά τη λήψη του.
- 8 Αν εμφανιστεί το παράθυρο **Download Complete** (Η λήψη ολοκληρώθηκε), κάντε κλικ στην επιλογή **Close** (Κλείσιμο).

- 9** Πλοηγηθείτε στον φάκελο όπου αποθηκεύτηκε το ληφθέν αρχείο ενημερωμένης έκδοσης του BIOS.  
Το εικονίδιο του αρχείου εμφανίζεται στον φάκελο και έχει τον ίδιο τίτλο με το ληφθέν αρχείο ενημερωμένης έκδοσης του BIOS.
- 10** Κάντε διπλό κλικ στο εικονίδιο του αρχείου ενημερωμένης έκδοσης του BIOS και ακολουθήστε τις οδηγίες που παρουσιάζονται στην οθόνη.